







**ЛАЗЕРНАЯ РЕЗКА ПО ИНДИВИДУАЛЬНЫМ ЗАКАЗАМ - 100 руб за 1 п.м.**  
 (ТОЛЩИНА ЛИСТА 0,3-4ММ , Р-Р 1500-3000- 100 руб, 4-20мм - 150руб)

| <b>ПРОФНАСТИЛ В НАЛИЧИИ</b>  |           |   |   |   |                     |  |                   |   |                    |   |              |
|--|-----------|---|---|---|---------------------|--|-------------------|---|--------------------|---|--------------|
| Наименование   |           | Покрытие  | Цена за шт/цвет*/длина  |   |                     |  |                   |   |                    | Цена за квм   |              |
| С-8 эконом   |           | Цинк  | 533 руб (1205x1500) 640 руб (1205x1800) 711 руб (1205x2000)   |   |                     |  |                   |   |                    | 295   |              |
| С-8 эконом   |           | Полимер   | 678 руб (1205x1500), 814 руб (1205x1800), 904 руб (1205*2000) |   |                     |  |                   |   |                    | 375   |              |
| С-8 эконом   |           | 7024/7024   | 814 руб (1205x1500) 976 руб (1205x1800) 1085 руб (1205x2000)  |   |                     |  |                   |   |                    | 450   |              |
| С-8 Стандарт Цинк  |           | Цинк  | 770 руб (1205x1800) 855 руб (1205x2000)                       |   |                     |  |                   |   |                    | 355   |              |
| С-8 Стандарт Полимер   |           | 7024, 8017  | 955 руб (1205x1800), 1060 руб (1205*2000)                     |   |                     |  |                   |   |                    | 440   |              |
| Гладкий лист 0,55мм  |           | Цинк  | 1560 руб (1250*2500)  |   |                     |  |                   |   |                    | 499   |              |
| Гладкий лист 0,7мм   |           | Цинк  | 1797 руб (1250*2400)  |   |                     |  |                   |   |                    | 599   |              |
| Гладкий лист 1,2 мм  |           | Цинк  | 2345 руб (1250*2500)  |   |                     |  |                   |   |                    | 750   |              |
| Гладкий лист 2 мм  |           | Цинк  | 4316 руб (1242*2500)  |   |                     |  |                   |   |                    | 1390  |              |
| Гладкий лист 2,5 мм  |           | Цинк  | 2845 руб (1250*2500)  |   |                     |  |                   |   |                    | 910   |              |
| <b>ПРОФНАСТИЛ ПО ВАШИМ РАЗМЕРАМ</b>  |           |   |   |   |                     |  |                   |   |                    |   |              |
| Без дополнительной упаковки <span style="float: right;">Цена за кв.м с НДС</span>  |           |   |   |   |                     |  |                   |   |                    |   |              |
| <b>АКЦИЯ!</b>  |           |   |   |   |                     |  |                   |   |                    |   |              |
| Профнастил Стандарт+ 3020, 6002, 6029 С-8 – 510 руб/квм, С- 20 – 550 руб/квм, С-21 -610 руб/квм, гладкий лист - 520 руб/квм<br>Профнастил Стандарт+ 1015, 3003, 5002, 5021 С-8 – 560 руб/квм, С- 20 – 580 руб/квм, С-21 -640 руб/квм, гладкий лист - 550 руб/квм<br>Профнастил Стандарт+ 8019 С-8 – 590 руб/квм, С- 20 – 630 руб/квм, С-21 -680 руб/квм, гладкий лист - 580 руб/квм<br>Профнастил Премьер 7016, 807 С-8 – 540 руб/квм, С- 20 – 570 руб/квм, С-21 -625 руб/квм, гладкий лист - 530 руб/квм<br>Профнастил Премьер 5013 С-8 – 580 руб/квм, С- 20 – 610 руб/квм, С-21 -665 руб/квм, гладкий лист - 570 руб/квм |           |   |   |   |                     |  |                   |   |                    |   |              |
| Характеристика   |           | С-8   |   | МП - 20   |                     | С - 21   |                   | Гладкий лист  |                    | Гладкий лист в пленке   |              |
|  |           | 1205мм (1150 мм)  |   | 1150 мм ( 1100 мм)  |                     | 1055 мм ( 1000 мм)   |                   |   |                    |   |              |
|  |           |  |   |  |                     |  |                   |  |                    |  |              |
|  |           | <i>Скид.</i>  | <i>Розн.</i>  | <i>Скид.</i>  | <i>Розн.</i>        | <i>Скид.</i>   | <i>Розн.</i>      | <i>Скид.</i>  | <i>Розн.</i>       | <i>Скид.</i>  | <i>Розн.</i> |
| Цинк   | Стандарт  | 359   | 378   | 389   | 409                 | 419  | 441               | 349   | 367                | -   | -            |
|  | Стандарт+ | 395   | 416   | 435   | 458                 | 470  | 495               | 385   | 405                | -   | -            |
|  | Премьер   | 445   | 468   | 467   | 492                 | 509  | 536               | 435   | 458                | -   | -            |
| Полимер  | Стандарт  | 445   | 468   | 467   | 492                 | 515  | 542               | 435   | 458                | 455   | 479          |
|  | Стандарт+ | 515   | 542   | 540   | 568                 | 590  | 621               | 505   | 532                | 525   | 553          |
|  | Премьер   | 565   | 595   | 589   | 620                 | 640  | 674               | 555   | 584                | 575   | 605          |
| Двусторонний   |           | 600   | 632   | 640   | 674                 | 690  | 726               | 590   | 621                | 610   | 642          |
| Матовый  |           | 700   | 737   | 735   | 774                 | 800  | 842               | 690   | 726                | 710   | 747          |
| Дерево/камень  |           | 750   | 789   | 780   | 821                 | 850  | 895               | 740   | 779                | 760   | 800          |
| <b>ГЛАДКИЙ ЛИСТ</b>  |           |   |   |   |                     |  |                   |   |                    |   |              |
| Цена за кв.м   |           | 0,6   | 0,7   | 0,8   | 0,9                 | 1  | 1,5 и 2,0         |   |                    |   |              |
| Цинк   |           | 594   | 652   | 719   | 770                 | 1000   | по запросу        |   |                    |   |              |
| Полимер  |           | 707   | 890   | 952   | 1068                | 1260   | по запросу        |   |                    |   |              |
| <b>цена за п.м. СТРОИТЕЛЬНЫЙ ПРОФНАСТИЛ</b>  |           |   |   |   |                     |  |                   |   |                    |   |              |
| Н-75 800 (750)   |           | 0,7   | 0,8   | 0,9   | 1                   | 1,2  | 1,5               |   |                    |   |              |
| Цинк   |           | 775   | 900   | 935   | 1250                | по запросу   | по запросу        |   |                    |   |              |
| Полимер  |           | 1070  | 1148  | 1270  | 1538                | по запросу   | по запросу        |   |                    |   |              |
| Цена за кв.м   |           | С-21<br>1055 (1000)   | МП-35<br>1076 (1035)  | НС-35<br>1060 (1000)  | С-44<br>1047 (1000) | НС-44<br>1052 (1000)   | Н-57<br>800 (750) | Н-60<br>902 (845)   | Н-114<br>807 (750) |   |              |
| Цинк   |           | 0,6 - 580<br>0,7 - 700  | от 555  | от 562  | от 569              | по запросу   | по запросу        | от 691  | от 1417            |   |              |
| Полимер  |           | от 488  | от 741  | от 741  | от 746              | по запросу   | по запросу        | от 947  | от 1918            |   |              |

\* 1. Доплата 30 руб. за м2 на небольшой объем (до 10м2) при покупке профнастила и монтеррея.  
 2. При заказе изделия из металла с толщиной высокой точности доплата 15% к скидочной цене прайса.

**МЕТАЛЛОЧЕРЕПИЦА МОНТЕРРЕЙ 1190мм (1100 мм) ПО ВАШИМ РАЗМЕРАМ**

Цена за кв.м.

**АКЦИЯ!**

 Монтеррей Премьер 807, 9010 - 590 руб.  
 Монтеррей Премьер 5005, 5013 - 619 руб/квм

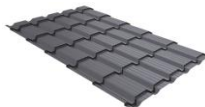
**Премьер**
**Матовый**
**Скид.**
**Розн.**
**Скид.**
**Розн.**
**619**
**652**
**740**
**779**
**МЕТАЛЛОЧЕРЕПИЦА Quadro Profi**

цена по запросу

**МЕТАЛЛОЧЕРЕПИЦА\***

| ТИП ПОКРЫТИЯ  | ЛАМОНТЕРРА<br>1190 мм (1100 мм) |       | ТРАМОНТАНА<br>1200 мм (1155 мм) |       | МОНТЕКРИСТО<br>1200 мм (1150 мм) |       | МОНТЕРРОСА<br>1170 мм (1110 мм) |       |
|---------------|---------------------------------|-------|---------------------------------|-------|----------------------------------|-------|---------------------------------|-------|
|               | Скид.                           | Розн. | Скид.                           | Розн. | Скид.                            | Розн. | Скид.                           | Розн. |
| Norman        | 680                             | 716   | 760                             | 800   | 735                              | 774   | 749                             | 788   |
| Viking MP E   | 980                             | 1032  | 1030                            | 1084  | 1016                             | 1069  | 1010                            | 1063  |
| Puretan       | 879                             | 925   | 960                             | 1011  | 950                              | 1000  | 950                             | 1000  |
| Purman        | 1119                            | 1178  | 1150                            | 1211  |                                  |       | 1105                            | 1163  |
| Cloudy        | 1077                            | 1134  | 1085                            | 1142  | 1072                             | 1128  | 1070                            | 1126  |
| Agneta        | 1077                            | 1134  | 1088                            | 1145  | 1072                             | 1128  | 1070                            | 1126  |
| Valori        | 785                             | 826   | 843                             | 887   | 830                              | 874   | 830                             | 874   |
| Pure Tech Mat | 879                             | 925   | 960                             | 1011  | 950                              | 1000  | 950                             | 1000  |
| Mat MP        | 771                             | 812   | 825                             | 868   | 815                              | 858   | 810                             | 853   |













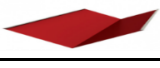

**КОМПЛЕКТУЮЩИЕ ДЛЯ КРОВЛИ**

| Название   | Характеристика   | Скид.                        | Розн. |      |
|--|--|------------------------------|-------|------|
| Снегодержатель<br>«ПрофильЦентр» д.25                        | труба Ø25 мм, толщ. 0,9 мм, толщ. 1,2мм<br>  | х/к Полимер 1,5м 2 опоры     | 880   | 926  |
|  |  | х/к Полимер 3м, 4 опоры      | 1440  | 1516 |
|  |  | цинк. Полимер 1,5м 2 опоры   | 900   | 947  |
|  |  | цинк. Полимер 1,5 м, 3 опоры | 1150  | 1211 |
|  |  | цинк. Полимер 3м, 4 опоры    | 1740  | 1832 |
| Снегодержатель<br>«ПрофильЦентр», овал 40*20                 | Плоскоовальная труба 40*20, толщ 1,2 мм,<br>   | х/к Полимер 1,5 м 2 опоры    | 950   | 1000 |
|  |  | х/к Полимер 3м 4 опоры       | 1850  | 1947 |
|  |  | цинк. Полимер 1,5м 2 опоры   | 1100  | 1158 |
|  |  | цинк. Полимер 1,5м 3 опоры   | 1350  | 1421 |
|  |  | цинк. Полимер 3м, 4 опоры    | 2100  | 2211 |
| Снегодержатель МегэЭКОНОМ»                                   | d25*3000, 4 опоры  | 3005, 6005                   | 999   | 1052 |
| Снегодержатель трубчатый<br>NewLine, 3м, 4 опоры             | труба Ø 25мм, толщ 0.9мм, кронштейн трапециевидный 363x138 мм без ребер жесткости, толщ. 1,2мм                     | Полимер                      | 1700  | 1789 |
| Снегодержатель трубчатый<br>NewLine 40x20 мм, 3м, 4 опоры    | труба плоскоовальная 20x40 мм, толщ. 0,9 мм, кронштейн трапециевидный 363x138 мм без ребер жесткости, толщ. 1,2 мм | Полимер                      | 2100  | 2211 |
| Снегодержатель трубчатый<br>Vegastok                         | Ф 25 3000 мм<br>20*40 3000 мм  | Полимер                      | 1330  | 1400 |
|  |  | Полимер                      | 1570  | 1653 |
| Снегодержатель BORGE длина 1 м                               |  | Полимер                      | 1200  | 1263 |
| Снегодержатель BORGE<br>длина 1,5 м                          |  | Цинк                         | 1800  | 1895 |
| Снегодержатель BORGE<br>длина 3 м                            |  | Полимер                      | 1950  | 2053 |
|  |  | Цинк                         | 3900  | 4105 |
|  |  | Полимер                      | 3900  | 4105 |
| Дымник для трубы "Стандарт"                                  |  | 390 Цинк                     | 3500  | 3684 |
|  |  | 390 Полимер                  | 3900  | 4105 |
|  |  | 510 Цинк                     | 4900  | 5158 |
|  |  | 510 Полимер                  | 5450  | 5737 |
| Флюгеры  |  | от 5350                      |       |      |
| Уплотнитель МП - 20 1,1 м                                    | верхний и нижний для мп-20   | 21                           |       |      |
| Уплотнитель НС - 21 1 м                                      | универсальный для НС-21  | 20                           |       |      |
| Уплотнитель Н-57 0,75 м                                      | верхний и нижний для Н-57  | 47                           |       |      |
| Уплотнитель Н-75 0,75 м                                      | верхний и нижний для Н-75  | 50                           |       |      |
| Уплотнитель универсальный<br>самоклеющийся, открытопопристый | 30x40 мм длина 1000мм  | 139                          |       |      |
|  | 30x40 мм длина 2000мм  | 250                          |       |      |
|  | 20x40 мм длина 1000мм  | 75                           |       |      |
| Уплотнитель Монтеррей<br>Лента ПСУЛ 20Х6/30                  | верхний и нижний 1,1 м   | 36                           |       |      |
|  | 5600 мм  | 310                          |       |      |

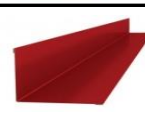



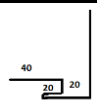
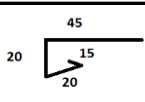



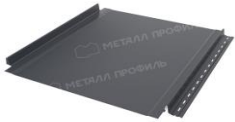

1. Доплата 30 руб за квм на небольшой объем (до 10 квм) при покупке профнастила и Монтеррей.



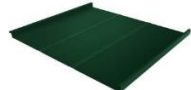

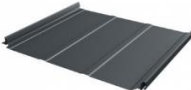

2. При покупке металлочерепицы Ламонтерра, Трамонтана, Монтекристо и Монтерросо обязательна к заказу упаковка. Цена от 300 руб/п.м.













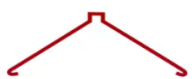



| <b>ДОБОРНЫЕ ЭЛЕМЕНТЫ ДЛЯ КРОВЛИ. ИЗГОТОВИМ ПО ВАШИМ РАЗМЕРАМ.</b>                   |   |   |     |     |      |      |
|---|---|---|-----|-----|------|------|
| <b>за доборный элемент с матовым покрытием и цветом под Дерево доплата 50 руб</b>   |   |   |     |     |      |      |
| Доборный элемент<br>длина 2м  | Наименование  | ЕИ  | Zn  |     | ПЭ   |      |
|    | Конек 15*150*150*15                                   | шт  | 410 | 432 | 505  | 532  |
|   | Конек 15*200*200*15                                   | шт  | 550 | 579 | 660  | 695  |
|   | Конек 15*250*250*15                                   | шт  | 710 | 747 | 860  | 905  |
|    | Конек фигурный 15*150*20*30*20*150*15                 | шт  | 515 | 542 | 610  | 642  |
|   | Конек фигурный 15*165*20*30*20*165*15                 | шт  | 519 | 546 | 635  | 668  |
|   | Конек фигурный 15*190*20*30*20*190*15                 | шт  | 600 | 632 | 710  | 747  |
|    | Ветровая доска для МП-20, С-21 15*20*50*85*20*15      | шт  | 360 | 379 | 430  | 453  |
|   | Ветровая доска для МЧ 15*20*100*120*20*15             | шт  | 400 | 421 | 470  | 495  |
|   | Ветровая доска для МЧ 15*20*120*120*20*15             | шт  | 450 | 474 | 515  | 542  |
|   | Ветровая доска для С-8 15*100*100*20*15               | шт  | 319 | 336 | 410  | 432  |
|    | Отлив 20*100*20*15                                    | шт  | 250 | 263 | 280  | 295  |
|   | Отлив 20*150*20*15                                    | шт  | 300 | 316 | 340  | 358  |
|   | Отлив 20*200*20*15                                    | шт  | 355 | 374 | 400  | 421  |
|    | Ендова внешняя/нижняя 15*150*150*15                   | шт  | 410 | 432 | 505  | 532  |
|   | Ендова внешняя/нижняя 15*100*200*15                   | шт  | 419 | 441 | 510  | 537  |
|   | Ендова внешняя/нижняя фигурная<br>15*150*150*15       | шт  | 540 | 568 | 660  | 695  |
|  | Карнизная планка 100*69*15                            | шт  | 280 | 295 | 350  | 368  |
|  | Угол внешний /внутренний с подгибами<br>15*50*50*15   | шт  | 230 | 242 | 270  | 284  |
|  | Угол внешний /внутренний с подгибами<br>15*100*100*15 | шт  | 340 | 358 | 440  | 463  |
|  | Водосток 15*70*60*70*15                               | шт  | 335 | 353 | 370  | 389  |
|   | Водосток 15*100*60*100*15                             | шт  | 385 | 405 | 440  | 463  |
|   | Водосток с держателем 65*60*65*60*15                  | шт  | 390 | 411 | 460  | 484  |
|  | Парапет 15*50*350*50*15                               | шт  | 550 | 579 | 730  | 768  |
|   | Парапет 15*20*100*550*100*20*15                       | шт  | 870 | 916 | 1170 | 1232 |
|   | Парапет 15*20*50*110*110*50*20*15                     | шт  | 500 | 526 | 590  | 621  |
|  | Держатель для водостока 60*70*375                     | шт  | 70  | 74  | 80   | 84   |
|  | J-фаска для софита 40*20*20*40*200                    | шт  |     |     | 510  | 537  |
|  | J-профиль для софита 45*20*20*15                      | шт  |     |     | 290  | 305  |
|  | Финишная планка для J-фаски софита 40*20*15           | шт  |     |     | 270  | 284  |
|  | Кровельная вентиляция и антенные выходы               | <b>Весь ассортимент представлен на сайте в разделе "Всё для кровли"</b> |     |     |      |      |

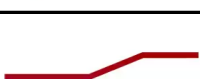
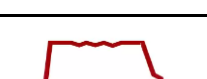

| ФАЛЬЦЕВАЯ КРОВЛЯ  |   |       |   |       |  |       |   |       |
|---|---|-------|---|-------|--|-------|---|-------|
| ТИП ПОКРЫТИЯ  |  |       |  |       |  |       |  |       |
|   | FASTCLICK<br>Гладкая 0,5  |       | FASTCLICK-B<br>(Волна) 0,5  |       | FASTCLICK-H<br>(Накатка) 0,5   |       | FASTCLICK-T<br>(Трапеция) 0,5   |       |
|   | Скид.   | Розн. | Скид.   | Розн. | Скид.  | Розн. | Скид.   | Розн. |
| Norman  | 775   | 816   | 775   | 816   | 775  | 816   | 775   | 816   |
| Viking MP 0,45  | 835   | 879   | 835   | 879   | 835  | 879   | 835   | 879   |
| Viking MP E   | 1313  | 1382  | 1313  | 1382  | 1313   | 1382  | 1313  | 1382  |
| Puretan   | 965   | 1016  | 965   | 1016  | 965  | 1016  | 965   | 1016  |
| Purman  | 1310  | 1379  | 1310  | 1379  | 1310   | 1379  | 1310  | 1379  |
| Valori  | 965   | 1016  | 965   | 1016  | 965  | 1016  | 965   | 1016  |
| Pure Tech Mat   | 1045  | 1100  | 1045  | 1100  | 1045   | 1100  | 1045  | 1100  |
| Mat MP  | 930   | 979   | 930   | 979   | 930  | 979   | 930   | 979   |
|   | GRAPHITE45 0,45мм   |       |   |       |  |       | 825   | 868   |
|   | CORUNDUM50 0,5мм  |       |   |       |  |       | 780   | 821   |
|   | CORUNDUM50 матовый 0,5мм  |       |   |       |  |       | 925   | 974   |
|   | Rooftop Бархат 0,5мм  |       |   |       |  |       | 1070  | 1126  |
|   | PURRUS и PURRUS матовый 0,5мм   |       |   |       |  |       | 1110  | 1168  |
|   | PURRUS Pro матовый 0,5мм  |       |   |       |  |       | 1300  | 1368  |
|   | Rooftop Кашемир и Rooftop Кашемир матовый 0,5мм                                   |       |   |       |  |       | 1420  | 1495  |
|   | GreenCoat Pural BT матовый 0,5мм  |       |   |       |  |       | 2575  | 2711  |
|  | Фальц двойной стоячий<br>(625/550) 0,5мм  |       |   |       |  |       | По запросу  |       |
|  | Фальц двойной стоячий Line<br>(625/550) 0,5 мм                                    |       |   |       |  |       | По запросу  |       |
|  | Кликфальц (542/510) 0,5 мм  |       |   |       |  |       | По запросу  |       |
|  | КликфальцLine (542/510)<br>0,5 мм   |       |   |       |  |       | По запросу  |       |
|  | Кликфальц Pro (517/470)<br>0,5 мм   |       |   |       |  |       | По запросу  |       |
|  | Кликфальц Pro Line(517/470) 0,5 мм  |       |   |       |  |       | По запросу  |       |
|  | Кликфальц pro gofr (517/470) 0,5 мм   |       |   |       |  |       | По запросу  |       |
|   | Упаковка для фальца клеть   |       |   |       |  |       | По запросу  |       |

|   |  |                   |
|---|--|-------------------|
|   | <b>Кляммер кровельный неподвижный нерж. 25мм</b>                         | <b>По запросу</b> |
|  | <b>Кляммер кровельный скользящий нерж. 25мм</b>                          | <b>По запросу</b> |
|  | <b>Аэроэлемент конька GrandLine 240x2500 (2,5м) (черный, коричневый)</b> | <b>По запросу</b> |
|  | <b>Аэроэлемент конька GrandLine 240x5000 (5м) (черный, коричневый)</b>   | <b>По запросу</b> |
|  | <b>Лента вентиляционная карниза ПВХ коричневая 100x5000</b>              | <b>515</b>        |
|  | <b>Лента коньковая BORGE 240мм*5м (8017,7024)</b>                        | <b>1150</b>       |

**ДОБОРНЫЕ ЭЛЕМЕНТЫ ДЛЯ ФАЛЬЦЕВОЙ КРОВЛИ**

| Цена указана за доборы<br>длиной 2 п.м.   | Наименование  | ПЭ         |       |
|---|---|------------|-------|
|   |   | Скид.      | Розн. |
|    | Конек 15*150*20*40*20*150*15  | 630        | 663   |
|   | Конек 15*190*20*40*20*150*15  | 670        | 705   |
|    | Конек для односкатной кровли 15*20*160*160*20*15  | 600        | 632   |
|    | Ветровая доска для фальцевой кровли 15*30*65*100*20*15                                    | 400        | 421   |
|    | Ветровая доска для фальцевой кровли 15*30*35*50*100*20*15                                 | 480        | 505   |
|   | Ендова нижняя для фальцевой кровли 15*300*300*15  | 920        | 968   |
|  | Карнизная планка 100*65*15  | 340        | 358   |
|  | Карнизная планка для фальцевой кровли 130*30*80*15  | 410        | 432   |
|  | Планка примыкания к штробу 20*60*20*15  | 270        | 284   |
|  | Планка примыкания боковая 125*60*25*15  | 380        | 400   |
|  | Планка примыкания верхняя 150*130*20*15   | 470        | 495   |
|  | Планка крепежная для фальцевой кровли 50*17*30  | 210        | 221   |
|  | Вентилируемый прогон опорный фальц 0,5мм (0,5 м)  | По запросу |       |
|  | Вентилируемый прогон опорный фальц 0,5мм (0,43 м)   | По запросу |       |
|  | Снегозадержатель для фальцевой кровли<br>GrandLine 1м                                     | По запросу |       |
|  | Снегозадержатель для фальцевой кровли<br>GrandLine 3м                                     | По запросу |       |
|  | Борге Снегозадержатель трубчатый для фальцевой кровли<br>BORGE 1,5м/3м., 2/4 опоры, Zn/ПЭ | По запросу |       |



| <b>МЕТАЛЛОСАЙДИНГ В НАЛИЧИИ</b>                                     |            |   |            |               |       |            |       |
|---|------------|---|------------|---------------|-------|------------|-------|
| Софит L-брус 15*240 мм  |            | 158 руб (900*264) 9003    140 руб (790*264) 9003                                    |            |               |       | 665        |       |
| Софит Евро-брус Премьер7024   |            | 510 руб (370*2120)    592 руб (370*2460)    594 руб (370*2470) 1094 руб (370*4550)  |            |               |       | 650        |       |
| <b>МЕТАЛЛОСАЙДИНГ И ДОБОРНЫЕ ЭЛЕМЕНТЫ</b>                           |            |   |            |               |       |            |       |
| Наименование  |            | Полимер   |            | Брашированный |       | Под дерево |       |
|   |            | Скид.   | Розн.      | Скид.         | Розн. | Скид.      | Розн. |
| Евро – брус<br>ширина 370(340) мм<br>с микроволной/без микроволны   |            | АКЦИЯ!<br>6005, 8004, 9003  |            | 550           | 579   |            |       |
| Евро – брус<br>ширина 370(340) мм<br>с микроволной/без микроволны   |            | 5021  |            | 630           | 663   |            |       |
| Евро – брус<br>ширина 370(340) мм<br>с микроволной/без микроволны   |            |    |            | 590           | 621   | 850        | 895   |
| Евро – брус<br>Двусторонний   |            |   |            | 700           | 737   |            |       |
| Блок-хаус<br>ширина 356 (330) мм                                    |            |   |            |               |       | 849        | 894   |
| Корабельная доска<br>ширина 260 (226) мм                            |            |  |            | 595           | 626   | 890        | 937   |
| Сайдинг L брус 264 (240) мм   |            |  |            | 576           | 606   | 849        | 894   |
| Сайдинг XL брус 360 (335) мм  |            |   |            | 576           | 606   | 849        | 894   |
| Софит L-брус 15*240 мм  |            |  |            | 626           | 659   | 913        | 961   |
| <b>ДОБОРНЫЕ ЭЛЕМЕНТЫ САЙДИНГА</b>                                   |            |   |            |               |       |            |       |
| Наименование  |            | Полимер   |            | Под дерево    |       |            |       |
|   |            | Скид.   | Розн.      | Скид.         | Розн. |            |       |
| Планка начальная<br>50*20*20*15*2000                                |            |  |            | 220           | 232   | 315        | 332   |
| Планка завершающая<br>30*20*40*2000                                 |            |  |            | 260           | 274   | 370        | 389   |
| Угол<br>наружный/внутренний<br>15*80*80*15*2000                     |            |  |            | 430           | 453   | 520        | 547   |
| Планка стыковочная<br>15*80*15*2000                                 |            |  |            | 250           | 263   | 350        | 368   |
| Планка стыковочная<br>сложная<br>35*20*20*80*20*20*35*2000          |            |  |            | 500           | 526   | 660        | 695   |
| Угол<br>наружный/внутренний<br>сложный<br>35*20*20*80*80*20*20*35*2 |            |  |            | 620           | 653   | 825        | 868   |
| <b>ПРОФИЛЬ ДЛЯ ГИПСОКАРТОНА</b>                                     |            |   |            |               |       |            |       |
| РАЗМЕР  | ЦЕНА ЗА ШТ | РАЗМЕР  | ЦЕНА ЗА ШТ |               |       |            |       |
| 75*40 / 0,45мм  | 160        | 17*20 / 0,38 мм   | 50         |               |       |            |       |
| 60*27 / 0,45мм  | 150        | 100*40 / 0,6мм  | 390        |               |       |            |       |
| 50*50 / 0,38мм  | 130        | 100*50 / 0,45мм   | 200        |               |       |            |       |
| 27*28 / 0,45 мм   | 70         |   |            |               |       |            |       |

**ФАСАДНЫЕ КАССЕТЫ СОБСТВЕННОГО ПРОИЗВОДСТВА**  
**ВОЗМОЖНА ЛЮБАЯ ТОЛЩИНА И ЛЮБОЙ ЦВЕТ**

| Размер фасадной кассеты, мм | Площадь фасадной кассеты (рабочая площадь), м2 | Цена за 1 шт | Цена за м2 |
|-----------------------------|--|--------------|------------|
| 535x535                     | 0,286  | 490          | 1713       |
| 535x660                     | 0,353  | 585          | 1657       |
| 535x910                     | 0,487  | 770          | 1581       |
| 1160x535                    | 0,621  | 970          | 1562       |
| 1160x740                    | 0,859  | 1270         | 1478       |
| 1160x910                    | 1,056  | 1520         | 1439       |

**КОМПЛЕКТУЮЩИЕ К ФАСАДНЫМ КАССЕТАМ ОЦИНКОВАННЫЕ**

| Наименование                                     | Толщина стали, мм | ЕИ   | Цена |
|--|-------------------|------|------|
| Фасадный кронштейн подконструкции 50x50          | 2                 | шт   | 25   |
| Фасадный кронштейн подконструкции 50x100         | 2                 | шт   | 35   |
| Фасадный кронштейн подконструкции 50x150         | 2                 | шт   | 42   |
| Фасадный кронштейн подконструкции 50x200         | 2                 | шт   | 45   |
| Фасадный кронштейн подконструкции 50x250         | 2                 | шт   | 52   |
| Омега-профиль 15x45x45x45x15                     | 0,7               | п.м. | 210  |
| Омега-профиль 20x20x60x20x20                     | 0,7               | п.м. | 205  |
| Омега-профиль 20x20x60x20x20 цвет 6005           | 0,7               | п.м. | 220  |
| Омега-профиль 20x20x60x20x20                     | 1,2               | п.м. | 295  |
| Омега-профиль 15x45x45x45x15                     | 1,2               | п.м. | 325  |
| Двусторонний покрас Омега-профиля 15x45x45x45x15 |                   | п.м. | 198  |
| Двусторонний покрас Омега-профиля 20x20x60x20x20 |                   | п.м. | 150  |
| Уголок 40x40                                     | 1,2               | п.м. | 140  |
| Уголок 40x40                                     | 1,5               | п.м. | 165  |
| Уголок 40x40                                     | 2                 | п.м. | 205  |
| Уголок 50x50                                     | 1,2               | п.м. | 170  |
| Уголок 50x50                                     | 1,5               | п.м. | 200  |
| Уголок 50x50                                     | 2                 | п.м. | 250  |
| Уголок 50x40                                     | 1,2               | п.м. | 160  |
| Уголок 50x40                                     | 1,5               | п.м. | 180  |
| Уголок 50x40                                     | 2                 | п.м. | 250  |
| Уголок 60x40                                     | 1,2               | п.м. | 180  |
| Уголок 60x40                                     | 1,5               | п.м. | 200  |
| Уголок 60x40                                     | 2                 | п.м. | 260  |
| Паронитовая прокладка ДУ 50                      |                   | шт   | 30   |

1. В прайс-листе указаны стандартные размеры фасадных кассет, стоимость фасадных кассет по эскизам заказчика рассчитывается индивидуально по факту согласования рабочего проекта.

2. Расчет площади кассет производится по рабочей площади.

3. Рабочая площадь – видимая (выступающая часть) фасадной кассеты.

4. Максимальный размер кассеты – 1165x1915 мм.

5. Для расчета стоимости угловой кассеты 90 ° применяется коэффициент = 1,5

6. Доставка рассчитывается индивидуально.

7. На большой объем предоставляется скидка.



| <b>ВИНИЛОВЫЙ САЙДИНГ</b>  |    |            |
|---|----|------------|
| Наименование  | Еи | Цена       |
| <b>Döcke STANDART</b>   |    |            |
| DÖCKE Standart Сайдинг (D4,5DL, Корабельный брус) все цвета                         | шт | По запросу |
| DÖCKE Standart Сайдинг (D5C, Ёлочка) все цвета                                      | шт | По запросу |
| Софит сплошной/перфорированный/ с центральной перфорацией (Пломбир)                 | шт | По запросу |
| Софит сплошной/перфорированный/ с центральной перфорацией (Каштан, Графит, Шоколад) | шт | По запросу |
| <b>Döcke PREMIUM</b>  |    |            |
| DÖCKE Premium Сайдинг (D4.5D, Корабельный брус) все цвета                           | шт | По запросу |
| DÖCKE Premium Сайдинг (D4,7T, Блок-хаус) все цвета                                  | шт | По запросу |
| DÖCKE Premium Сайдинг (D6S, Брус) все цвета   | шт | По запросу |
| Софит сплошной/перфорированный/ с центральной перфорацией (Пломбир)                 | шт | По запросу |
| Софит сплошной/перфорированный/ с центральной перфорацией (Каштан, Графит, Шоколад) | шт | По запросу |
| <b>Döcke LUX *</b>  |    |            |
| DÖCKE LUX Сайдинг (D4.5D, Корабельный брус) все цвета                               | шт | По запросу |
| DÖCKE LUX Сайдинг (D4,7T Бревно, Блок-хаус) все цвета                               | шт | По запросу |
| DÖCKE LUX Сайдинг (D5C, Ёлочка) все цвета   | шт | По запросу |
| DÖCKE LUX Сайдинг (D6S, Брус) все цвета   | шт | По запросу |
| Софит сплошной/перфорированный/ с центральной перфорацией все цвета                 | шт | По запросу |
| DÖCKE LUX сайдинг под камень (ROCKY) все цвета                                      | шт | По запросу |
| DÖCKE LUX сайдинг под камень (BERGART) все цвета                                    | шт | По запросу |

**БлокХаус**

**Брус**

**Софит**

\* Döcke LUX Сайдинг- открытая дата производства



ОФИС РОЗНИЧНЫХ ПРОДАЖ Г. КАДУЙ





☎ +7-921-838-18-18 📍 ул. Мира, д. 2

ОТДЕЛ ОПТОВЫХ ПРОДАЖ

 • +7-900-500-80-75 Роман • +7-921-252-40-44 Екатерина  
 • +7-931-517-20-12 Леонид • +64-81-81 Алёна  
 • +7-921-835-13-72 Александр

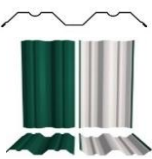
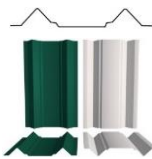
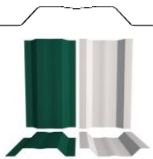
**МЕТАЛЛИЧЕСКИЙ ШТАКЕТНИК ПОД ЗАКАЗ ПО ВАШИМ РАЗМЕРАМ\***

Закругление в подарок

| Наименование   | Евро –<br>штaketник<br>100 мм   |       | М –<br>штaketник<br>105 мм  |       | П - штaketник<br>110 мм   |       | Эко-Премиум –<br>штaketник<br>110мм  |       | Премиум -<br>штaketник<br>120мм   |       | Премиум –<br>текстурирова<br>нный 110мм   |       |
|--|---|-------|---|-------|---|-------|--|-------|---|-------|---|-------|
|  | Скид.   | Розн. | Скид.   | Розн. | Скид.   | Розн. | Скид.  | Розн. | Скид.   | Розн. | Скид.   | Розн. |
| Профиль  |  |       |  |       |  |       |  |       |  |       |  |       |
|  | Цинк  | 62    | 65  | 64    | 67  | 66    | 69   | 67    | 71  | 69    | 73  | 72    |
| Полимер  | 72  | 76    | 74  | 78    | 76  | 80    | 87   | 92    | 89  | 94    | 89  | 94    |
| 1018, 9003   |   |       |   |       | 76  |       | 72   | 76    | 74  | 78    | 82  | 86    |
| 1015, 3003, 3020, 5002,<br>5013, 5021, 6002, 6029,<br>7016, 8019 | 83  | 87    | 83  | 87    | 83  | 87    | 93   | 98    | 95  | 100   |   |       |
| Двусторонний   | 85  | 89    | 87  | 92    | 89  | 94    | 93   | 98    | 95  | 100   | 99  | 104   |
| Двусторонний<br>(порошковая<br>покраска)                         | 162   | 171   | 166   | 175   | 168   | 177   | 170  | 179   | 179   | 188   | 185   | 195   |
| Матовый  | 105   | 111   | 107   | 113   | 110   | 116   | 113  | 119   | 118   | 124   | 120   | 126   |
| Дерево/ камень   | 115   | 121   | 117   | 123   | 119   | 125   | 120  | 126   | 127   | 134   | 128   | 135   |

\* 1..Количество приобретаемого штaketника по заказу в штуках, должно быть кратно 10. По наличию на складе уточняйте у менеджера.



**ЗАБОР ЖАЛЮЗИ (СОБСТВЕННОЕ ПРОИЗВОДСТВО)**

|  | Наименование                                       | Цена за п.м. |       |
|---|--|--------------|-------|
|   |  | Скид.        | Розн. |
|   | Ламель Z-образная Полимер                          | 190          | 200   |
|   | Ламель Z-образная Двусторонний Полимер             | 205          | 216   |
|   | Ламель Z-образная Порошковая окраска               | 310          | 326   |
|   | Ламель Z-образная Матовый                          | 200          | 211   |
|   | Ламель (сайдинг) Полимер                           | 370          | 389   |
|   | Ламель (сайдинг) Двусторонний Полимер              | 390          | 411   |
|   | Ламель (сайдинг) Порошковая окраска                | 670          | 705   |
|   | Ламель (сайдинг) Матовый                           | 470          | 495   |
|   | Накладка на столб (универсальная) Полимер          | 130          | 137   |
|   | Накладка на столб (угловая) Полимер                | 185          | 195   |
|   | Стойка боковая (полимер) для Z-образного           | 200          | 211   |
|   | Стойка боковая (Цинк+ППЭ) для Z-образного 20*40*20 | 270          | 284   |
|   | Стойка боковая (для Сайдинга) 15*20*22*40          | 230          | 242   |
|   | Панель (верхняя)                                   | 200          | 211   |

Лопасть винтовой сваи

Оголовок винтовой сваи

**СВАИ ВИНТОВЫЕ (СОБСТВЕННОЕ ПРОИЗВОДСТВО)**
**АКЦИЯ! Скидка 5% при покупке от 100 шт**

| Диаметр/Длина, мм       | 1500  |       | 2000  |       | 2500  |       | 3000  |       | 3500  |       | 4000  |       |
|-------------------------|-------|-------|-------|-------|-------|-------|-------|-------|---|-------|-------|-------|
|                         | скид. | розн. | скид. | розн. | скид. | розн. | скид. | розн. | скид.   | розн. | скид. | розн. |
| Винтовая свая 57*3мм    | 999   | 1052  | 1190  | 1253  | 1350  | 1421  | 1520  | 1600  | 1740  | 1832  | 1940  | 2042  |
| Винтовая свая 57*3,5мм  | 1070  | 1126  | 1250  | 1316  | 1400  | 1474  | 1570  | 1653  | 1790  | 1884  | 1990  | 2095  |
| Винтовая свая 76*3мм    | 1300  | 1368  | 1550  | 1632  | 1770  | 1863  | 1970  | 2074  | 2250  | 2368  | 2450  | 2579  |
| Винтовая свая 76*3,5мм  | 1350  | 1421  | 1600  | 1684  | 1820  | 1916  | 2050  | 2158  | 2300  | 2421  | 2500  | 2632  |
| Винтовая свая 76*4мм    | 1450  | 1526  | 1700  | 1789  | 1920  | 2021  | 2150  | 2263  | 2400  | 2526  | 2600  | 2737  |
| Винтовая свая 89*3мм    | 1500  | 1579  | 1700  | 1789  | 1940  | 2042  | 2200  | 2316  | 2400  | 2526  | 2600  | 2737  |
| Винтовая свая 89*3,5мм  | 1550  | 1632  | 1750  | 1842  | 1990  | 2095  | 2250  | 2368  | 2450  | 2579  | 2650  | 2789  |
| Винтовая свая 89*4мм    | 1650  | 1737  | 1890  | 1989  | 2150  | 2263  | 2390  | 2516  | 2650  | 2789  | 2900  | 3053  |
| Винтовая свая 108*3,5мм | 1890  | 1989  | 2130  | 2242  | 2440  | 2568  | 2740  | 2884  | 3010  | 3168  | 3310  | 3484  |
| Винтовая свая 108*4мм   | 1990  | 2095  | 2230  | 2347  | 2550  | 2684  | 2840  | 2989  | 3150  | 3316  | 3470  | 3653  |
| Оголовок 150*150        |       |       |       |       |       |       | 330   | 347   |  |       |       |       |
| Оголовок 200*200        |       |       |       |       |       |       | 430   | 453   |   |       |       |       |
| Лопасть сваи 57/180     |       |       |       |       |       |       | 330   | 347   |   |       |       |       |
| Лопасть сваи 76/200     |       |       |       |       |       |       | 380   | 400   |   |       |       |       |
| Лопасть сваи 89/280     |       |       |       |       |       |       | 500   | 526   |   |       |       |       |
| Лопасть сваи 108/300    |       |       |       |       |       |       | 560   | 589   |   |       |       |       |

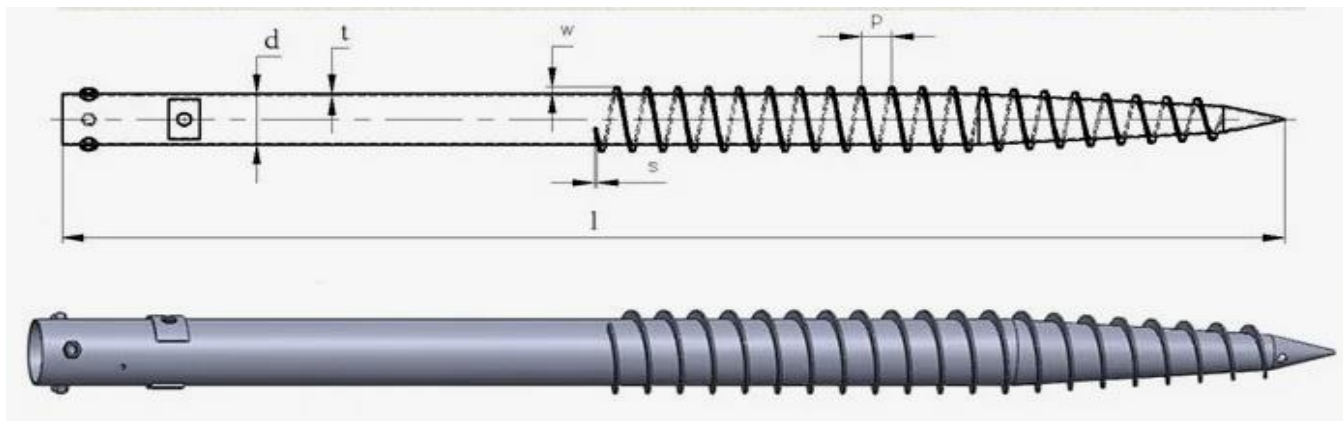

**СВАИ ШУРУП (СОБСТВЕННОЕ ПРОИЗВОДСТВО)**

| Диаметр/Длина, мм | 1000            |       | 1500  |       | 2000  |       | 2500  |       | 3000  |       | 3500  |       |
|-------------------|-----------------|-------|-------|-------|-------|-------|-------|-------|-------|-------|-------|-------|
|                   | скид.           | розн. | скид. | розн. | скид. | розн. | скид. | розн. | скид. | розн. | скид. | розн. |
| Свая шуруп 76     | Цена по запросу |       |       |       |       |       |       |       |       |       |       |       |
| Свая шуруп 89     |                 |       |       |       |       |       |       |       |       |       |       |       |

**ТРУБА ПРОФИЛЬНАЯ СОБСТВЕННОГО ПРОИЗВОДСТВА цена за п.м.\***

| Наименование | Размер     | Толщина | Покрас | Скид. | Розн. | Цена за тонну | цена за рез(руб) | в тонне бм(шт) |
|--------------|------------|---------|--------|-------|-------|---------------|------------------|----------------|
| Труба проф.  | 10x10      | 1,5     | 35     | 36    | 38    | 70000         | 10               | 441            |
| Труба проф.  | 15x15      | 1,2     | 52     | 40    | 42    | 70000         | 10               | 326            |
| Труба проф.  | 15x15      | 1,5     | 52     | 48    | 51    | 69500         | 10               | 270            |
| Труба проф.  | 15x15      | 2       | 52     | 58    | 61    | 66000         | 10               | 214            |
| Труба проф.  | 18x18      | 0,7     | 62     | 38    | 40    | 76000         | 15               | 437            |
| Труба проф.  | 18x18      | 1       | 62     | 50    | 53    | 76000         | 15               | 314            |
| Труба проф.  | 20x10      | 1,5     | 52     | 52    | 55    | 70000         | 15               | 270            |
| Труба проф.  | 20x20      | 0,7     | 69     | 42    | 44    | 76000         | 15               | 391            |
| Труба проф.  | 20x20      | 1       | 69     | 53    | 56    | 76000         | 15               | 280            |
| Труба проф.  | 20x20      | 1,2     | 69     | 58    | 61    | 72000         | 15               | 237            |
| Труба проф.  | 20x20      | 1,5     | 69     | 64    | 67    | 71000         | 15               | 194            |
| Труба проф.  | 20x20      | 2       | 69     | 76    | 80    | 62900         | 15               | 152            |
| Труба проф.  | 25x10      | 1,5     | 60     | 65    | 68    | 77000         | 15               | 226            |
| Труба проф.  | 25x25      | 0,55-1  | 86     | от 35 |       | от 61000      | 15               |                |
| Труба проф.  | 25x25      | 1       | 86     | 66    | 69    | 76000         | 15               | 221            |
| Труба проф.  | 25x25      | 1,2     | 86     | 80    | 84    | 74000         | 15               | 186            |
| Труба проф.  | 25x25      | 1,5     | 86     | 90    | 95    | 75000         | 15               | 152            |
| Труба проф.  | 25x25      | 2       | 86     | 105   | 111   | 61000         | 15               | 117            |
| Труба проф.  | 30x15      | 1,5     | 78     | 85    | 89    | 73000         | 15               | 170            |
| Труба проф.  | 30x20      | 1       | 86     | 72    | 76    | 76000         | 15               | 221            |
| Труба проф.  | 30x20      | 1,5     | 86     | 90    | 95    | 73000         | 15               | 151            |
| Труба проф.  | 30x20      | 2       | 86     | 104   | 109   | 62000         | 15               | 117            |
| Труба проф.  | 30x30      | 1       | 104    | 77    | 81    | 73000         | 20               | 182            |
| Труба проф.  | 30x30      | 1,2     | 104    | 83    | 87    | 70000         | 20               | 153            |
| Труба проф.  | 30x30      | 1,5     | 104    | 94    | 99    | 66900         | 20               | 124            |
| Труба проф.  | 30x30      | 2       | 104    | 119   | 125   | 62900         | 20               | 96             |
| Труба проф.  | 30x30      | 3       | 104    | 189   | 199   | 62500         | 20               | 67             |
| Труба проф.  | 40x20      | 0,8     | 104    | 69    | 73    | 70000         | 20               | 225            |
| Труба проф.  | 40x20      | 1,2     | 104    | 94    | 99    | 76000         | 20               | 153            |
| Труба проф.  | 40x20      | 1,5     | 104    | 99    | 104   | 68000         | 20               | 124            |
| Труба проф.  | 40x20      | 2       | 104    | 119   | 125   | 62000         | 20               | 96             |
| Труба проф.  | 40x20      | 3       | 104    | 178   | 187   | 63500         | 20               | 67             |
| Труба проф.  | 40x20 ГОСТ | 3       | 104    | 209   | 220   | 66000         | 20               | 67             |
| Труба проф.  | 40x25      | 1,5     | 104    | 118   | 124   | 72000         | 20               | 114            |
| Труба проф.  | 40x25      | 2       | 104    | 130   | 137   | 60500         | 20               | 88             |
| Труба проф.  | 40x40      | 1,5     | 138    | 145   | 153   | 71000         | 20               | 91             |
| Труба проф.  | 40x40      | 2       | 138    | 162   | 171   | 62900         | 20               | 70             |
| Труба проф.  | 40x40      | 3       | 138    | 228   | 240   | 60500         | 20               | 48             |
| Труба проф.  | 50x25      | 1,5     | 130    | 137   | 144   | 71500         | 20               | 98             |
| Труба проф.  | 50x25      | 2       | 130    | 159   | 167   | 63900         | 20               | 75             |
| Труба проф.  | 50x40      | 1       | 156    | 115   | 121   | 74000         | 25               | 119            |
| Труба проф.  | 50x40      | 1,5     | 156    | 150   | 158   | 66000         | 25               | 81             |
| Труба проф.  | 50x40      | 2       | 156    | 175   | 184   | 61000         | 25               | 62             |
| Труба проф.  | 50x50      | 1,5     | 173    | 190   | 200   | 71000         | 25               | 72             |
| Труба проф.  | 50x50      | 2       | 173    | 202   | 213   | 62000         | 25               | 55             |
| Труба проф.  | 50x50      | 3       | 173    | 294   | 309   | 60500         | 25               | 38             |
| Труба проф.  | 60x30      | 1,5     | 156    | 180   | 189   | 73000         | 25               | 81             |
| Труба проф.  | 60x30      | 2       | 156    | 183   | 193   | 60500         | 25               | 61             |
| Труба проф.  | 60x40      | 1,5     | 173    | 195   | 205   | 70000         | 25               | 72             |
| Труба проф.  | 60x40      | 2       | 173    | 203   | 214   | 62000         | 25               | 55             |
| Труба проф.  | 60x40      | 3       | 173    | 292   | 307   | 61500         | 25               | 38             |
| Труба проф.  | 60x40      | 4       | 173    | 394   | 415   | 61000         | 25               | 29             |
| Труба проф.  | 60x60      | 1,5     | 207    | 225   | 237   | 73000         | 25               | 60             |
| Труба проф.  | 60x60      | 2       | 207    | 245   | 258   | 61500         | 25               | 45             |
| Труба проф.  | 60x60 ГОСТ | 2       | 207    | 280   | 295   | 66000         | 25               | 45             |
| Труба проф.  | 60x60      | 3       | 207    | 350   | 368   | 61500         | 25               | 31             |
| Труба проф.  | 60x60      | 4       | 207    | 460   | 484   | 61000         | 25               | 24             |
| Труба проф.  | 80x40      | 2       | 207    | 274   | 288   | 62500         | 30               | 45             |
| Труба проф.  | 80x40      | 3       | 207    | 365   | 384   | 61900         | 30               | 31             |
| Труба проф.  | 80x60      | 2       | 242    | 295   | 311   | 63000         | 30               | 39             |
| Труба проф.  | 80x60      | 3       | 242    | 438   | 461   | 63000         | 30               | 26             |
| Труба проф.  | 80x60      | 4       | 242    | 545   | 574   | 64000         | 30               | 20             |
| Труба проф.  | 80x80      | 2       | 276    | 374   | 394   | 69500         | 40               | 34             |
| Труба проф.  | 80x80      | 3       | 276    | 525   | 553   | 67000         | 40               | 23             |
| Труба проф.  | 80x80      | 4       | 276    | 663   | 698   | 64000         | 40               | 17             |
| Труба проф.  | 80x80      | 5       | 276    | 930   | 979   | 62500         | 40               | 7(12м)         |
| Труба проф.  | 100x100    | 3       | 346    | 645   | 679   | 63500         | 40               | 18             |
| Труба проф.  | 100x100    | 4       | 346    | 785   | 826   | 60000         | 40               | 14             |
| Труба проф.  | 100x100    | 6       | 346    | 1350  | 1421  | 63500         | 40               | 9              |
| Труба проф.  | 100x50     | 3       | 259    | 475   | 500   | 63000         | 40               | 24             |
| Труба проф.  | 120x60     | 4       | 311    | 850   | 895   | 66000         | 50               | 15             |
| Труба проф.  | 120x80     | 3       | 346    | 730   | 753   | 64000         | 50               | 18             |

|             |         |    |      |      |      |       |     |        |
|-------------|---------|----|------|------|------|-------|-----|--------|
| Труба проф. | 120x80  | 4  | 346  | 860  | 905  | 64000 | 50  | 14     |
| Труба проф. | 120x120 | 3  | 415  | 780  | 821  | 66000 | 50  | 15     |
| Труба проф. | 120x120 | 4  | 415  | 990  | 1042 | 62000 | 50  | 11     |
| Труба проф. | 160x80  | 4  | 415  | 1200 | 1237 | 65000 | 70  | 6(12м) |
| Труба проф. | 180x180 | 8  | 622  | 2150 | 2216 | 50000 | 70  | 4      |
| Труба проф. | 200x100 | 8  | 518  | 1900 | 1959 | 50000 | 70  | 4      |
| Труба проф. | 200x160 | 5  | 691  | 1610 | 1660 | 56000 | 80  | 6      |
| Труба проф. | 200x200 | 8  | 691  | 2450 | 2526 | 50000 | 80  | 3      |
| Труба проф. | 250x150 | 8  | 691  | 2450 | 2526 | 50000 | 80  | 3      |
| Труба проф. | 250x250 | 10 | 864  | 3680 | 3794 | 50000 | 100 | 2      |
| Труба проф. | 300x300 | 6  | 1037 | 2900 | 2990 | 50000 | 100 | 2      |

\* Цена указана на остаток на складе

**ТРУБА КРУГЛОГО СЕЧЕНИЯ цена за п.м.\***

| Наименование  | Размер | Толщина | Покрас | Скид. | Розн. | Цена за тонну | цена за рез(руб) | в тонне бм(шт) |
|---------------|--------|---------|--------|-------|-------|---------------|------------------|----------------|
| Труба круглая | 16     | 1,5     | 43     | 59    | 62    | 74000         | 10               | 305            |
| Труба круглая | 18     | 1,2     | 48     | 54    | 57    | 74000         | 10               | 329            |
| Труба круглая | 18     | 1,5     | 48     | 64    | 67    | 74000         | 10               | 268            |
| Труба круглая | 20     | 1,5     | 54     | 85    | 89    | 74000         | 15               | 239            |
| Труба круглая | 22     | 1,2     | 60     | 68    | 72    | 76000         | 15               | 265            |
| Труба круглая | 22     | 1,5     | 60     | 75    | 79    | 74000         | 15               | 215            |
| Труба круглая | 22     | 2       | 60     | 110   | 116   | 74000         | 15               | 165            |
| Труба круглая | 25     | 1       | 68     | 56    | 59    | 74000         | 15               | 276            |
| Труба круглая | 25     | 1,5     | 68     | 64    | 67    | 74000         | 15               | 188            |
| Труба круглая | 25     | 2       | 68     | 99    | 104   | 73000         | 15               | 144            |
| Труба круглая | 32     | 1       | 86     | 65    | 68    | 76000         | 20               | 213            |
| Труба круглая | 32     | 1,5     | 86     | 94    | 99    | 74000         | 20               | 145            |
| Труба круглая | 38     | 1,5     | 103    | 120   | 126   | 74000         | 20               | 121            |
| Труба круглая | 42     | 1,5     | 113    | 130   | 137   | 73000         | 25               | 109            |
| Труба круглая | 48     | 1,5     | 138    | 152   | 160   | 74000         | 25               | 95             |
| Труба круглая | 51     | 1,5     | 138    | 161   | 169   | 76000         | 25               | 89             |
| Труба круглая | 57     | 3       | 155    | 245   | 258   | 51900         | 25               | 41             |
| Труба круглая | 57     | 3,5     | 155    | 275   | 289   | 51900         | 25               | 35             |
| Труба круглая | 57     | 4       | 155    | 314   | 331   | 51900         | 25               | 31             |
| Труба круглая | 76     | 3       | 206    | 335   | 353   | 56000         | 25               | 30             |
| Труба круглая | 76     | 3,5     | 206    | 365   | 384   | 53000         | 25               | 26             |
| Труба круглая | 76     | 4       | 241    | 385   | 397   | 50900         | 25               | 23             |
| Труба круглая | 89     | 3       | 241    | 414   | 436   | 60500         | 30               | 25             |
| Труба круглая | 89     | 3,5     | 241    | 430   | 453   | 53000         | 30               | 22             |
| Труба круглая | 89     | 4       | 241    | 465   | 489   | 53000         | 30               | 19             |
| Труба круглая | 108    | 3       | 293    | 445   | 468   | 53000         | 40               | 21             |
| Труба круглая | 108    | 3,5     | 293    | 495   | 521   | 53000         | 40               | 18             |
| Труба круглая | 108    | 4       | 293    | 590   | 621   | 50900         | 40               | 16             |
| Труба круглая | 133    | 4       | 361    | 865   | 911   | 65000         | 50               | 13             |
| Труба круглая | 159    | 3,5     | 432    | 925   | 974   | 65000         | 50               | 12             |
| Труба круглая | 219    | 6       | 594    | 2300  | 2371  | 67000         | 60               | 5              |
| Труба круглая | 273    | 8       | 741    | 3950  | 4072  | 71000         | 70               | 3              |
| Труба круглая | 325    | 8       | 881    | 4650  | 4794  | 71000         | 80               | 3              |
| Труба ВГП     | 15     | 2,8     | 41     | 95    | 100   | 62000         | 10               | 127            |
| Труба ВГП     | 20     | 2,5     | 54     | 109   | 115   | 62500         | 10               | 109            |
| Труба ВГП     | 20     | 2,8     | 54     | 121   | 127   | 62000         | 10               | 98             |
| Труба ВГП     | 25     | 2,8     | 68     | 155   | 163   | 62000         | 10               | 77             |
| Труба ВГП     | 25     | 3,2     | 68     | 160   | 168   | 56000         | 10               | 68             |
| Труба ВГП     | 32     | 2,8     | 86     | 200   | 211   | 65000         | 15               | 60             |
| Труба ВГП     | 32     | 3,2     | 86     | 205   | 216   | 57500         | 15               | 53             |
| Труба ВГП     | 40     | 3,5     | 108    | 240   | 253   | 56000         | 20               | 42             |
| Труба ВГП     | 50     | 3,5     | 136    | 365   | 384   | 65000         | 20               | 33             |

**ТРУБА ПРОФИЛЬНАЯ ОЦИНКОВАННАЯ КВАДРАТНАЯ цена за п.м.\***

| Наименование | Толщина   | Скид. | Розн. | Цена 1-5 т      | Цена 5-20 т | цена за рез(руб) | в тонне бм(шт) |
|--------------|-----------|-------|-------|-----------------|-------------|------------------|----------------|
| 15x15        | 0,6       | 31    | 33    | 99000           | 98000       | 10               | 596            |
|              | 0,8       | 42    | 44    | 97000           | 96000       | 10               | 456            |
|              | 0,9       | 50    | 53    | 97000           | 96000       | 10               | 408            |
|              | 1         | 55    | 58    | 97000           | 96000       | 10               | 372            |
|              | 1,5       | 70    | 74    | 96000           | 95000       | 10               | 262            |
| 18x18        | 0,6       | 40    | 42    | 99000           | 98000       | 15               | 490            |
|              | 0,7       | 47    | 49    | 99000           | 98000       | 15               | 424            |
|              | 0,8       | 51    | 54    | 97000           | 96000       | 15               | 375            |
|              | 0,9       | 57    | 60    | 97000           | 96000       | 15               | 336            |
|              | 1         | 62    | 65    | 97000           | 96000       | 15               | 305            |
| 20x20        | 0,6       | 47    | 49    | 99000           | 98000       | 15               | 440            |
|              | 0,7       | 51    | 54    | 97000           | 96000       | 15               | 380            |
|              | 0,8       | 57    | 60    | 94000           | 93000       | 15               | 335            |
|              | 0,9       | 62    | 65    | 94000           | 93000       | 15               | 300            |
|              | 1         | 67    | 71    | 94000           | 93000       | 15               | 272            |
|              | 1,2       | 77    | 81    | 94000           | 93000       | 15               | 230            |
|              | 1,5       | 92    | 97    | 94000           | 93000       | 15               | 188            |
| 25x25        | 2         | 112   | 118   | 94000           | 93000       | 15               | 147            |
|              | 0,55-0,75 |       |       | Цена по запросу |             | 15               |                |
|              | 0,8       | 71    | 75    | 97000           | 96000       | 15               | 265            |
|              | 0,9       | 81    | 85    | 97000           | 96000       | 15               | 237            |
|              | 1         | 91    | 96    | 97000           | 96000       | 15               | 214            |
|              | 1,2       | 101   | 106   | 97000           | 96000       | 15               | 181            |
|              | 1,5       | 117   | 123   | 97000           | 96000       | 15               | 148            |
| 2            | 140       | 147   | 97000 | 96000           | 15          | 114              |                |

|              |     |     |     |       |       |    |     |
|--------------|-----|-----|-----|-------|-------|----|-----|
| <b>30x30</b> | 0,8 | 87  | 92  | 97000 | 96000 | 20 | 219 |
|              | 0,9 | 92  | 97  | 97000 | 96000 | 20 | 196 |
|              | 1   | 110 | 116 | 94000 | 93000 | 20 | 177 |
|              | 1,2 | 122 | 128 | 94000 | 93000 | 20 | 148 |
|              | 1,5 | 162 | 171 | 94000 | 93000 | 20 | 121 |
|              | 2   | 185 | 195 | 94000 | 93000 | 20 | 93  |

\* Цена указана на остаток на складе

**ТРУБА ПРОФИЛЬНАЯ ОЦИНКОВАННАЯ ПРЯМОУГОЛЬНАЯ цена за п.м.\***

| Наименование                                    | Толщина   | Скид. | Розн. | Цена 1-5 т | Цена 5-20 т | цена за рез(руб) | в тонне бм(шт) |
|---|-----------|-------|-------|------------|-------------|------------------|----------------|
| 30x20   | 0,7       | 69    | 73    | 99000      | 98000       | 20               | 301            |
|   | 0,8       | 74    | 78    | 96000      | 95000       | 20               | 265            |
|   | 0,9       | 82    | 86    | 96000      | 95000       | 20               | 237            |
|   | 1         | 87    | 92    | 96000      | 95000       | 20               | 214            |
|   | 1,2       | 92    | 97    | 96000      | 95000       | 20               | 181            |
|   | 1,5       | 117   | 123   | 96000      | 95000       | 20               | 147            |
|   | 2         | 147   | 155   | 96000      | 95000       | 20               | 114            |
| 40x20   | 0,65-1    | 79    | 83    | 90000      | 89000       | 20               |                |
|   | 0,8       | 81    | 85    | 96000      | 95000       | 20               | 219            |
|   | 0,9       | 91    | 96    | 96000      | 95000       | 20               | 196            |
|   | 1         | 104   | 109   | 94000      | 93000       | 20               | 177            |
|   | 1,2       | 112   | 118   | 94000      | 93000       | 20               | 148            |
|   | 1,5       | 127   | 134   | 87000      | 86000       | 20               | 121            |
|   | 2         | 170   | 179   | 87000      | 86000       | 20               | 93             |
| 50x40   | 1         | 230   | 242   | 87000      | 86000       | 20               | 65             |
|   | 1         | 152   | 160   | 97000      | 96000       | 20               | 116            |
|   | 1,1       | 162   | 171   | 97000      | 96000       | 20               | 106            |
|   | 1,2       | 172   | 181   | 97000      | 96000       | 20               | 97             |
|   | 1,3       | 187   | 197   | 97000      | 96000       | 20               | 90             |
|   | 1,4       | 197   | 207   | 97000      | 96000       | 20               | 84             |
|   | 1,5       | 220   | 232   | 96000      | 95000       | 20               | 78             |
| 60x30   | 2         | 280   | 295   | 96000      | 95000       | 20               | 60             |
|   | 1         | 151   | 159   | 97000      | 96000       | 20               | 116            |
|   | 1,2       | 177   | 186   | 97000      | 96000       | 20               | 97             |
|   | 1,5       | 221   | 233   | 97000      | 96000       | 20               | 78             |
|   | 2         | 285   | 300   | 97000      | 96000       | 20               | 60             |
| 60x40   | 3         | 387   | 407   | 94000      | 93000       | 20               | 42             |
|   | 1,5       |       |       |            |             | 20               | 70             |
|   | 2         |       |       |            |             | 20               | 53             |
| 60x60   | 3         |       |       |            |             | 20               | 36             |
|   | 1,5       | 350   | 368   | 97000      | 96000       | 20               | 58             |
|   | 1,5 фальц | 319   | 336   | 92000      | 91000       | 20               | 58             |
| <b>ТРУБА ОЦИНКОВАННАЯ КРУГЛАЯ цена за п.м.*</b> |           |       |       |            |             |                  |                |
| D16   | 0,7       | 35    | 37    | 99000      | 98000       | 20               | 600            |
|   | 0,8       | 41    | 43    | 99000      | 98000       | 20               | 529            |
|   | 0,9       | 45    | 47    | 99000      | 98000       | 20               | 473            |
|   | 1         | 48    | 51    | 99000      | 98000       | 20               | 429            |
|   | 1,2       | 55    | 58    | 99000      | 98000       | 20               | 362            |
|   | 1,5       | 64    | 67    | 96000      | 95000       | 20               | 296            |
| D25   | 0,7       | 51    | 54    | 99000      | 98000       | 20               | 378            |
|   | 0,8       | 57    | 60    | 99000      | 98000       | 20               | 332            |
|   | 0,9       | 67    | 71    | 99000      | 98000       | 20               | 296            |
|   | 1         | 72    | 76    | 97000      | 96000       | 20               | 268            |
|   | 1,2       | 85    | 89    | 96000      | 95000       | 20               | 225            |
| D32   | 1,5       | 101   | 106   | 96000      | 95000       | 20               | 182            |
|   | 0,7       | 67    | 71    | 99000      | 98000       | 20               | 293            |
|   | 0,8       | 77    | 81    | 99000      | 98000       | 20               | 257            |
|   | 0,9       | 82    | 86    | 99000      | 98000       | 20               | 230            |
|   | 1         | 91    | 96    | 97000      | 96000       | 20               | 207            |
| D38   | 1,2       | 101   | 106   | 96000      | 95000       | 20               | 174            |
|   | 1,5       | 122   | 128   | 96000      | 95000       | 20               | 140            |
|   | 0,7       | 77    | 81    | 99000      | 98000       | 20               | 246            |
|   | 0,8       | 87    | 92    | 99000      | 98000       | 20               | 216            |
|   | 0,9       | 97    | 102   | 99000      | 98000       | 20               | 192            |
| D42   | 1         | 111   | 117   | 97000      | 96000       | 20               | 174            |
|   | 1,5       | 151   | 159   | 96000      | 95000       | 20               | 117            |
|   | 0,8       | 97    | 102   | 97000      | 96000       | 20               | 195            |
|   | 0,9       | 112   | 118   | 97000      | 96000       | 20               | 174            |
|   | 1         | 117   | 123   | 97000      | 96000       | 20               | 157            |
|   | 1,2       | 137   | 144   | 97000      | 96000       | 20               | 131            |
| D57   | 1,5       | 167   | 176   | 97000      | 96000       | 20               | 106            |
|   | 2         | 212   | 223   | 97000      | 96000       | 20               | 80             |
|   | 2,5       | 264   | 278   | 96000      | 95000       | 20               | 65             |
|   | 1         | 147   | 155   | 97000      | 96000       | 20               | 115            |
|   | 1,5       | 222   | 234   | 97000      | 96000       | 20               | 77             |
| D57   | 2         | 282   | 297   | 97000      | 96000       | 20               | 58             |
|   | 2,5       | 301   | 317   | 76000      | 75000       | 20               | 47             |
|   | 3         | 414   | 436   | 96000      | 95000       | 20               | 39             |

\* Цена указана на остаток на складе

| <b>ЛИСТ ГОРЯЧЕКАТАНЫИ*</b>   |         |       |                |                 |                |                 |               |      |
|------------------------------|---------|-------|----------------|-----------------|----------------|-----------------|---------------|------|
| Наименование                 | Толщина | ЕИ    | Раскрой листа  | Цена со скидкой | Розничная цена | Цена за пачку** | Цена за тонну | Вес  |
| Лист г/к                     | 1,5     | аврл. | лист 1010*2500 | 2500            | 2632           | 72000           | 73000         | 30   |
| Лист г/к                     | 1,5     |       | лист 1250*2500 | 2600            | 2737           | 63000           | 64000         | 38   |
| Лист г/к                     | 2       |       | лист 1250*2500 | 3050            | 3211           | 55000           | 56000         | 50   |
| Лист г/к                     | 3       |       | лист 1250*2500 | 4550            | 4789           | 59000           | 60000         | 75   |
| Лист г/к                     | 3       |       | лист 1500*3000 | 6600            | 6947           | 57000           | 58000         | 108  |
| Лист г/к                     | 3       |       | лист 1500*6000 | 13400           | 14105          | 57000           | 58000         | 216  |
| Лист г/к                     | 4       |       | лист 1250*2500 | 6400            | 6667           | 55000           | 56000         | 100  |
| Лист г/к                     | 4       |       | лист 1260*2500 | 6190            | 6448           | 58000           | 59000         | 100  |
| Лист г/к                     | 4       |       | лист 1290*2500 | 6300            | 6563           | 58000           | 59000         | 103  |
| Лист г/к                     | 4       |       | лист 1250*3000 | 7400            | 7708           | 55000           | 56000         | 120  |
| Лист г/к                     | 4       |       | лист 1500*3000 | 8700            | 9158           | 55000           | 56000         | 144  |
| Лист г/к                     | 4       |       | лист 1500*6000 | 17000           | 17895          | 55000           | 56000         | 288  |
| Лист г/к                     | 5       |       | лист 1225*2500 | 6490            | 6691           | 49000           | 50000         | 122  |
| Лист г/к                     | 5       |       | лист 1500*3000 | 11400           | 11753          | 57900           | 58900         | 180  |
| Лист г/к                     | 5       |       | лист 1045*6000 | 16750           | 16834          | 57900           | 58900         | 250  |
| Лист г/к                     | 5       |       | лист 1500*6000 | 22300           | 22990          | 57900           | 58900         | 360  |
| Лист г/к                     | 6       |       | лист 1500*3000 | 14000           | 14737          | 58500           | 59500         | 216  |
| Лист г/к                     | 8       |       | лист 1500*3000 | 18000           | 18182          | 56900           | 57900         | 288  |
| Лист г/к                     | 8       |       | лист 1500*5800 | 25400           | 25657          | 45000           | 46000         | 547  |
| Лист г/к                     | 10      |       | лист 1500*3000 | 22000           | 22449          | 53000           | 54000         | 360  |
| Лист г/к                     | 10      |       | лист 1500*6000 | 35500           | 36224          | 53000           | 54000         | 720  |
| Лист г/к                     | 12      |       | лист 1500*3000 | 26000           | 26263          | 56000           | 57000         | 432  |
| Лист г/к                     | 14      |       | лист 1500*3000 | 30100           | 31684          | 56900           | 57900         | 504  |
| Лист г/к                     | 15      |       | лист 1500*3000 | 32100           | 33789          | 56900           | 57900         | 540  |
| Лист г/к                     | 16      |       | лист 1500*3000 | 33600           | 35368          | 58000           | 59000         | 576  |
| Лист г/к                     | 20      |       | лист 1500*3000 | 43100           | 45368          | 58000           | 59000         | 720  |
| Лист г/к                     | 30      | квм   | лист 1500*4500 | 17400           | 18316          | 59000           | 60000         | 1620 |
| Лист рифленый                | 3       |       | лист 1250*2500 | 4750            | 5000           | 62000           | 63000         | 77   |
| Лист рифленый                | 3       |       | лист 1500*3000 | 7500            | 7895           | 62000           | 63000         | 111  |
| Лист рифленый                | 3       |       | лист 1490*6000 | 17000           | 17895          | 62000           | 63000         | 220  |
| Лист рифленый                | 4       |       | лист 1450*6000 | 20000           | 21053          | 67900           | 68900         | 285  |
| Лист рифленый                | 5       |       | лист 1500*6000 | 21000           | 22105          | 55000           | 56000         | 370  |
| Лист ПВЛ                     | 406     |       | лист 1500*3000 | 5900            | 6211           | 72000           | 73000         | 72   |
| Лист ПВЛ                     | 508     |       | лист 1000*2000 | 3900            | 4105           | 79000           | 80000         | 42   |
| Лист ПВЛ                     | 510     |       | лист 1000*2200 | 4950            | 5211           | 81000           | 82000         | 55   |
| Лист ПВЛ                     | 606     |       | лист 1000*3000 | 2600            | 2737           | 48900           | 49900         | 52   |
| <b>ЛИСТ ХОЛОДНОКАТАННЫИ*</b> |         |       |                |                 |                |                 |               |      |
| Лист х/к                     | 0,5     |       | лист 1250*2500 | 1350            | 1421           | 76000           | 77000         | 13   |
| Лист х/к                     | 0,7     |       | лист 1250*2500 | 1550            | 1632           | 74000           | 75000         | 18   |
| Лист х/к                     | 0,7     |       | лист 1265*2500 | 1590            | 1674           | 66000           | 67000         | 18   |
| Лист х/к                     | 0,75    |       | лист 970*2000  | 790             | 832            | 66000           | 67000         | 12   |
| Лист х/к                     | 0,75    |       | лист 1290*2500 | 1340            | 1411           | 66000           | 67000         | 20   |
| Лист х/к                     | 0,8     |       | лист 910*2000  | 780             | 821            | 66000           | 67000         | 12   |
| Лист х/к                     | 0,8     |       | лист 970*2000  | 870             | 916            | 66000           | 67000         | 13   |
| Лист х/к                     | 0,8     |       | лист 1250*2500 | 1540            | 1621           | 73000           | 74000         | 20   |
| Лист х/к                     | 0,8     |       | лист 1260*2500 | 1560            | 1642           | 73000           | 74000         | 21   |
| Лист х/к                     | 0,8     |       | лист 1270*2500 | 1580            | 1663           | 73000           | 74000         | 21   |
| Лист х/к                     | 0,85    |       | лист 1410*2500 | 2110            | 2221           | 77000           | 78000         | 24   |
| Лист х/к                     | 1       |       | лист 1250*2200 | 1870            | 1968           | 78000           | 79000         | 22   |
| Лист х/к                     | 1       |       | лист 1250*2500 | 1890            | 1989           | 66000           | 67000         | 25   |
| Лист х/к                     | 1,2     |       | лист 1250*2200 | 2430            | 2558           | 67000           | 68000         | 26   |
| Лист х/к                     | 1,2     |       | лист 1250*2500 | 2500            | 2632           | 78000           | 79000         | 30   |
| Лист х/к                     | 1,3     |       | лист 1250*2500 | 2600            | 2737           | -1000           | 0             | 32   |
| Лист х/к                     | 1,5     |       | лист 1250*2200 | 2700            | 2842           | 67000           | 68000         | 33   |
| Лист х/к                     | 1,5     |       | лист 1250*2500 | 3000            | 3158           | 76000           | 77000         | 38   |
| Лист х/к                     | 1,5     |       | лист 1270*2500 | 3050            | 3211           | 75000           | 76000         | 38   |
| Лист х/к                     | 2       |       | лист 1250*2500 | 4100            | 4316           | 78000           | 79000         | 50   |
| Лист х/к                     | 2       |       | лист 1290*2500 | 4200            | 4421           | 78000           | 79000         | 52   |
| Лист х/к                     | 2,5     |       | лист 1250*2500 | 4400            | 4632           | 68000           | 69000         | 63   |
| Лист х/к                     | 3       |       | лист 1250*2500 | 5300            | 5579           | 66000           | 67000         | 75   |

\*Цена действительна при покупке листа из наличия со склада

\*\* Вес пачки с листами уточнять у менеджера

| <b>АРМАТУРА РИФЛЕНАЯ А3</b>                     |      |                 |                |               |                |                  |
|---|------|-----------------|----------------|---------------|----------------|------------------|
| Наименование                                    | ЕИ   | Цена со скидкой | Розничная цена | Цена за тонну | От 10 тонн     | цена за рез(руб) |
| А 500С 6  | м.п. | 17              | 18             | 57000         | 56000          | 10               |
| А 500С 8  | м.п. | 28              | 29             | 59000         | 58000          | 10               |
| А 500С 10                                       | м.п. | 42              | 44             | 60000         | 59000          | 15               |
| А 500С 12                                       | м.п. | 57              | 60             | 58000         | 57000          | 15               |
| А 500С 14                                       | м.п. | 73              | 77             | 54000         | 53000          | 15               |
| А 500С 16                                       | м.п. | 99              | 104            | 54000         | 53000          | 20               |
| А 500С 18                                       | м.п. | 113             | 119            | 54000         | 53000          | 20               |
| <b>АРМАТУРА ГЛАДКАЯ А1</b>                      |      |                 |                |               |                |                  |
| Арматура 6                                      | м.п. | 17              | 18             | 57000         | 56000          | 10               |
| Арматура 8                                      | м.п. | 28              | 29             | 57000         | 56000          | 10               |
| Арматура 10                                     | м.п. | 38              | 40             | 55000         | 54000          | 15               |
| Арматура 12                                     | м.п. | 56              | 59             | 55000         | 54000          | 15               |
| Арматура 14                                     | м.п. | 75              | 79             | 55000         | 54000          | 15               |
| Арматура 16                                     | м.п. | 98              | 100            | 55000         | 54000          | 20               |
| <b>УГОЛОК</b>                                   |      |                 |                |               |                |                  |
| Наименование                                    | ЕИ   | Цена со скидкой | Розничная цена | Цена за тонну | в тонне метров | цена за рез(руб) |
| Уголок 25х3                                     | м.п. | 94              | 99             | 74900         | 892            | 30               |
| Уголок 25х4                                     | м.п. | 112             | 118            | 69900         | 684            | 30               |
| Уголок 32х3                                     | м.п. | 122             | 128            | 73900         | 684            | 35               |
| Уголок 32х4                                     | м.п. | 150             | 158            | 69900         | 523            | 35               |
| Уголок 35х4                                     | м.п. | 175             | 184            | 73900         | 476            | 40               |
| Уголок гнутый 40х2,5                            | м.п. | 105             | 111            | 64000         | 675            | 45               |
| Уголок 40х3                                     | м.п. | 145             | 153            | 67900         | 540            | 45               |
| Уголок 40х4                                     | м.п. | 154             | 157            | 59000         | 413            | 45               |
| Уголок 40х5                                     | м.п. | 215             | 226            | 68000         | 335            | 45               |
| Уголок 45х4                                     | м.п. | 197             | 207            | 68000         | 366            | 50               |
| Уголок 45х5                                     | м.п. | 250             | 255            | 66000         | 296            | 50               |
| Уголок 50х4                                     | м.п. | 220             | 232            | 70000         | 327            | 55               |
| Уголок 50х5                                     | м.п. | 265             | 266            | 65900         | 265            | 55               |
| Уголок 63х4                                     | м.п. | 264             | 278            | 61900         | 256            | 60               |
| Уголок 63х5                                     | м.п. | 325             | 328            | 64900         | 207            | 60               |
| Уголок 63х6                                     | м.п. | 395             | 416            | 68000         | 174            | 60               |
| Уголок 75х5                                     | м.п. | 399             | 420            | 67900         | 172            | 75               |
| Уголок 75х6                                     | м.п. | 467             | 472            | 64000         | 145            | 75               |
| Уголок 75х7                                     | м.п. | 485             | 511            | 61000         | 125            | 75               |
| Уголок 80х7                                     | м.п. | 585             | 616            | 64500         | 117            | 80               |
| Уголок 90х6                                     | м.п. | 540             | 568            | 62900         | 120            | 90               |
| Уголок 90х7                                     | м.п. | 628             | 661            | 61000         | 103            | 90               |
| Уголок 100х7                                    | м.п. | 785             | 826            | 67900         | 92             | 100              |
| Уголок 100х8                                    | м.п. | 775             | 816            | 62000         | 81             | 120              |
| Уголок 125х8                                    | м.п. | 1110            | 1168           | 66900         | 64             | 125              |
| <b>ШВЕЛЛЕР</b>                                  |      |                 |                |               |                |                  |
| Швеллер 8                                       | м.п. | 545             | 547            | 67500         | 141            | 65               |
| Швеллер 10                                      | м.п. | 630             | 633            | 66000         | 116            | 65               |
| Швеллер 12                                      | м.п. | 845             | 848            | 71000         | 96             | 65               |
| Швеллер 14                                      | м.п. | 970             | 974            | 71000         | 81             | 65               |
| Швеллер 16                                      | м.п. | 1110            | 1114           | 71000         | 70             | 65               |
| Швеллер 18                                      | м.п. | 1490            | 1496           | 80500         | 61             | 65               |
| Швеллер 30                                      | м.п. | 4400            | 4418           | 126000        | 31             | 65               |
| <b>ШВЕЛЛЕР ГНУТЫЙ СОБСТВЕННОГО ПРОИЗВОДСТВА</b> |      |                 |                |               |                |                  |
| Швеллер оцинкован. 100х30х3                     | м.п. | 220             | 232            | 54000         | 270            | 65               |
| Швеллер гнутый 100х50х3                         | м.п. | 335             | 353            | 64000         | 223            | 65               |
| Швеллер гнутый 100х50х4                         | м.п. | 424             | 446            | 64000         | 172            | 65               |
| Швеллер гнутый 120х50х3                         | м.п. | 375             | 395            | 64000         | 203            | 65               |
| Швеллер гнутый 250х100х4                        | м.п. | 955             | 1005           | 64000         | 72             | 65               |
| <b>БАЛКА</b>                                    |      |                 |                |               |                |                  |
| Балка 14Б2                                      | м.п. | 1150            | 1211           | 89000         |                | 65               |
| Балка 20Ш1                                      | м.п. | 1990            | 2095           | 65000         |                | 65               |
| Балка 24  | м.п. | 1790            | 1884           | 65000         |                | 65               |
| Балка 30Б1                                      | м.п. | 2100            | 2211           | 65000         |                | 65               |
| Балка 30М                                       | м.п. | 3300            | 3474           | 65000         |                | 65               |
| Балка 30Ш2                                      | м.п. | 4500            | 4737           | 65000         |                | 65               |
| Балка 40Б2                                      | м.п. | 4300            | 4526           | 65000         |                | 65               |
| Балка 45М2                                      | м.п. | 4990            | 5253           | 65000         |                | 65               |
| Балка 50Ш2                                      | м.п. | 13400           | 14105          | 82000         |                | 65               |
| <b>КРУГ</b>                                     |      |                 |                |               |                |                  |
| Круг 10 мм                                      | м.п. | 47              | 49             | 71000         |                | 15               |
| Круг 12 мм                                      | м.п. | 72              | 76             | 71000         |                | 15               |
| Круг 14 мм                                      | м.п. | 90              | 95             | 68000         |                | 20               |
| Круг 16мм                                       | м.п. | 124             | 131            | 71000         |                | 20               |
| Круг 20 мм                                      | м.п. | 175             | 184            | 68000         |                | 25               |
| Круг 22 мм                                      | м.п. | 210             | 221            | 68000         |                | 25               |
| Круг 40 мм                                      | м.п. | 730             | 768            | 68000         |                | 45               |
| Круг 50 мм                                      | м.п. | 1090            | 1147           | 68000         |                | 50               |
| Круг 52 мм                                      | м.п. | 1200            | 1263           | 68000         |                | 55               |
| <b>КВАДРАТ</b>                                  |      |                 |                |               |                |                  |
| Квадрат 10 мм                                   | м.п. | 58              | 60             | 67000         |                | 15               |
| Квадрат 12 мм                                   | м.п. | 82              | 85             | 65500         |                | 15               |
| Квадрат 14 мм                                   | м.п. | 112             | 115            | 65500         |                | 20               |
| Квадрат 14 мм неконд-я                          | м.п. | 75              | 77             | 47000         |                | 20               |
| Квадрат 16мм                                    | м.п. | 145             | 149            | 65000         |                | 20               |
| Квадрат 25мм                                    | м.п. | 380             | 392            | 74500         |                | 25               |
| Квадрат 60мм                                    | м.п. | 2800            | 2887           | 76000         |                | 30               |
| <b>УГОЛ МЕБЕЛЬНЫЙ</b>                           |      |                 |                |               |                |                  |
| Угол мебельный 50х50х15                         | м.п. | 5               | 5              |               |                |                  |
| Угол мебельный 60х60х15                         | м.п. | 8               | 8              |               |                |                  |
| Угол мебельный 80х80х20                         | м.п. | 12              | 12             |               |                |                  |



ОФИС РОЗНИЧНЫХ ПРОДАЖ Г. КАДУЙ

☎ +7-921-838-18-18 📍 ул. Мира, д. 2

ОТДЕЛ ОПТОВЫХ ПРОДАЖ

 • +7-900-500-80-75 Роман • +7-921-252-40-44 Екатерина  
 • +7-931-517-20-12 Леонид • 64-81-81 Алёна  
 • +7-921-835-13-72 Александр

| <b>ПОЛОСА ГОРЯЧЕКАТАННАЯ</b>    |      |                 |                |               |                  |
|---------------------------------|------|-----------------|----------------|---------------|------------------|
| Наименование                    | ЕИ   | Цена со скидкой | Розничная цена | Цена за тонну | цена за рез(руб) |
| Полоса 25х3                     | м.п. | 60              | 62             | 86000         | 30               |
| Полоса 25х4                     | м.п. | 69              | 73             | 77000         | 30               |
| Полоса 30х4                     | м.п. | 77              | 81             | 66000         | 30               |
| Полоса 40х4                     | м.п. | 90              | 95             | 66000         | 30               |
| Полоса 40х5                     | м.п. | 118             | 124            | 66000         | 30               |
| Полоса 50х4                     | м.п. | 124             | 131            | 68000         | 30               |
| Полоса 50х5                     | м.п. | 134             | 141            | 66000         | 30               |
| <b>ШЕСТИГРАННИК</b>             |      |                 |                |               |                  |
| Шестигранник 10 мм              | м.п. | 39              | 41             | 37000         | 30               |
| Шестигранник 12 мм              | м.п. | 49              | 52             | 37000         | 30               |
| Шестигранник 13 мм              | м.п. | 59              | 62             | 37000         | 30               |
| Шестигранник 14 мм              | м.п. | 69              | 73             | 37000         | 30               |
| Шестигранник 17 мм              | м.п. | 79              | 83             | 37000         | 30               |
| Шестигранник 19 мм              | м.п. | 99              | 104            | 37000         | 30               |
| Шестигранник 22 мм              | м.п. | 160             | 168            | 37000         | 30               |
| Шестигранник 27 мм              | м.п. | 209             | 220            | 37000         | 30               |
| Шестигранник 39 мм              | м.п. | 240             | 253            | 37000         | 30               |
| <b>ПРОВОЛОКА</b>                |      |                 |                |               |                  |
| Проволока 1,2мм (кратно 100 кг) | кг   |                 | 0              |               | 30               |



ОФИС РОЗНИЧНЫХ ПРОДАЖ Г. КАДУЙ

☎ +7-921-838-18-18 📍 ул. Мира, д. 2

ОТДЕЛ ОПТОВЫХ ПРОДАЖ

 • +7-900-500-80-75 Роман • +7-921-252-40-44 Екатерина  
 • +7-931-517-20-12 Леонид • 64-81-81 Алёна  
 • +7-921-835-13-72 Александр

**АКЦИЯ!**
**При покупке кровли скидка 30% от розничной цены на водосточную систему Престиж**
**ВОДОСТОЧНАЯ СИСТЕМА ПРЕСТИЖ (В НАЛИЧИИ) 125/100**

| Элемент   | D125/100 |      | D150/100 |      | Элемент                          | Скидка | Розница |
|---|----------|------|----------|------|----------------------------------|--------|---------|
| Желоб водосточный 3000                            | 1650     | 1737 | 2000     | 2105 | Паук D100                        | 1500   | 1579    |
| Держатель желоба 125*320/150*350 (4мм)            | 330      | 347  |          |      | Воронка водосборная D300/100*    | 2520   | 2653    |
| Держатель желоба 125*280/150*300 (3мм) усиленный  | 330      | 347  | 360      | 379  | Труба водосточная D100*3000      | 2250   | 2368    |
| Держатель желоба карнизный D125*132/150*165 (3мм) | 250      | 263  | 280      | 295  | Труба водосточная D100*2000      | 1480   | 1558    |
| Заглушка желоба                                   | 280      | 295  | 300      | 316  | Труба соединительная D100/1000   | 790    | 832     |
| Соединитель желоба                                | 340      | 358  | 350      | 368  | Держатель трубы D100 (на кирпич) | 450    | 474     |
| Угол желоба наружный/ внутренний 90гр             | 1400     | 1474 | 1670     | 1758 | Держатель трубы D100 (на дерево) | 300    | 316     |
| Угол желоба наружный/внутренний 135 гр            | 2380     | 2505 | 2990     | 3147 | Колено трубы D100 (60 град)      | 650    | 684     |
| Воронка выпускная                                 | 650      | 684  | 680      | 716  | Колено сливное D100 (60 град)    | 670    | 705     |
| Ограничитель перелива универсальный               | 400      | 421  |          |      | Тройник трубы D100               | 3000   | 3158    |

**ВОДОСТОЧНАЯ СИСТЕМА Döcke PREMIUM**

| Наименование                                       | Цена   |         |               |         |
|--|--------|---------|---------------|---------|
|  | Гранат | Пломбир | Каштан/графит | Шоколад |
| Желоб водосточный 3000 мм                          | 350    | 737     | 810           | 810     |
| Труба водосточная 1500 мм                          |        |         | 490           | 490     |
| Труба водосточная 3000 мм                          | 430    | 893     | 982           | 982     |
| Труба водосточная 1000 мм                          | 170    | 342     | 376           | 376     |
| Соединитель желобов                                | 120    | 269     | 283           | 311     |
| Муфта соединительная                               | 70     | 162     | 170           | 187     |
| Угловой элемент желоба 90град универсальный        | 190    | 420     | 441           | 485     |
| Угловой элемент желоба 135 град                    | 630    | 1440    | 1512          | 1663    |
| Заглушка желоба                                    | 60     | 129     | 136           | 149     |
| Заглушка воронки                                   | 60     | 129     | 136           | 149     |
| Крепление регулируемое для кронштейна желоба       |        | 314     | 330           | 362     |
| Кронштейн желоба                                   |        | 88      | 105           | 102     |
| Воронка  | 220    | 487     | 512           | 563     |
| Колено 45°   | 150    | 303     | 318           | 350     |
| Колено 72°   | 150    | 303     | 318           | 350     |
| Хомут универсальный                                | 60     | 122     | 128           | 140     |
| Наконечник   | 140    | 288     | 302           | 332     |
| Сетка защитная                                     |        | 90      | 105           | 117     |
| Кронштейн желоба металлический 300 мм              |        | 333     | 333           | 367     |
| Шпилька специальная с гайкой 120 мм (оцинкованная) |        |         | 259           |         |

**ВОДОСТОЧНАЯ СИСТЕМА GLC STEEL-R**

| Наименование                                      | Цена* |
|---|-------|
| Внутренний/внешний угол регулируемый 100-165 град | 1327  |
| Внутренний/внешний угол 135 гр                    | 1008  |
| Внутренний/внешний угол 90 гр                     | 858   |
| Желоб водосточный 3м                              | 2050  |
| Воронка желоба                                    | 840   |
| Кронштейн желоба короткий                         | 360   |
| Кронштейн желоба усиленный                        | 163   |
| Соединитель желоба                                | 870   |
| Заглушка универсальная                            | 440   |
| Колено 60 гр                                      | 302   |
| Хомут трубы                                       | 161   |
| Крепление хомута с дюбелем: 140мм                 | 31    |
| Муфта   | 227   |
| Труба 1м  | 960   |
| Труба 3м  | 990   |
| Отвод трубы                                       | 930   |

\*цена на остаток в наличии

**ОФИС РОЗНИЧНЫХ ПРОДАЖ Г. КАДУЙ**

☎ +7-921-838-18-18 📍 ул. Мира, д. 2

**ОТДЕЛ ОПТОВЫХ ПРОДАЖ**

 ☎ +7-900-500-80-75 Роман    ☎ +7-921-252-40-44 Екатерина  
 ☎ +7-931-517-20-12 Леонид    ☎ 64-81-81 Алёна  
 ☎ +7-921-835-13-72 Александр

**ГИДРО-ПАРОИЗОЛЯЦИОННЫЕ МАТЕРИАЛЫ**

**ГИДРО-ПАРОИЗОЛЯЦИЯ "ИЗОСПАН"**

|   |      |   |      |
|---|------|---|------|
| Тип "А" 35м2 (ветро- влагозащитная пароизоляция)  | 2590 | Тип "D" 70 м2 (паро-гидроизоляция повышенной прочности)           | 4760 |
| Тип "А" 70 м2 (ветро- влагозащитная пароизоляция) | 4970 | Тип "AM" 70 м.кв. (трехслойная ветровлагозащитная пароизоляция)   | 7210 |
| Тип "А" 70 м2 (с огнезащитными добавками)         | 7560 | Тип "AS" 70 м.кв. (трехслойная паропроницаемая мембрана)          | 8120 |
| Тип "В" 35 м2 (пароизоляция)                      | 1715 | Тип "FB" 35 м.кв. (отражающая гидро-пароизоляция для бань и саун) | 3675 |
| Тип "В" 70 м2 (пароизоляция)                      | 3290 | Тип "SL" 45 м.п. (соединительная лента)                           | 1419 |
| Тип "С" 35 м2 (паро-гидроизоляция)                | 2555 | Тип "FL" металлизированная соединительная лента                   | 317  |
| Тип "С" 70 м2 (паро-гидроизоляция)                | 5040 | Тип "KL+" усиленная двухсторонняя клейкая лента                   | 1419 |
| Изоспан D серебристый 35 м2                       | 2520 | Тип "Mlproff" усиленная односторонняя клейкая лента               | 2293 |

**ГИДРО-ПАРОИЗОЛЯЦИЯ "ОПТИМА"**
**ГИДРО-ПАРОИЗОЛЯЦИЯ "НАНОИЗОЛ"**





|  |      |                                   |      |
|--|------|-----------------------------------|------|
| Тип "А" 70 м.кв. (паропроницаемая ветро- влагозащита)      | 2300 | Тип "В" 70 кв.м. (пароизоляция)   | 820  |
| Тип "В" 70 м.кв. (пароизоляция)                            | 1850 |                                   |      |
| Тип "С" 70 м.кв. (гидро-пароизоляция)                      | 2400 |                                   |      |
| Тип "D" 70 м.кв. (гидро-пароизоляция повышенной прочности) | 2600 | <b>МЕМБРАНА "ОПТИМА"</b>          |      |
|  |      | Супердиффузная мембрана Optima AM | 5400 |

**ОФИС РОЗНИЧНЫХ ПРОДАЖ Г. КАДУЙ**

☎ +7-921-838-18-18 📍 ул. Мира, д. 2

**ОТДЕЛ ОПТОВЫХ ПРОДАЖ**

 ••+7-900-500-80-75 Роман ••+7-921-252-40-44 Екатерина  
 ••+7-931-517-20-12 Леонид ••64-81-81 Алёна  
 ••+7-921-835-13-72 Александр

| <b>КРЕПЕЖ</b>   |            |            |        |   |         |  |            |  |        |            |         |   |  |  |  |
|---|------------|------------|--------|---|---------|--|------------|--|--------|------------|---------|---|--|--|--|
|  |            |            |        |  |         |  |            |  |        |            |         |  |  |  |  |
| <b>САМОРЕЗЫ ДЛЯ КРЕПЛЕНИЯ К МЕТАЛЛУ</b>   |            |            |        |   |         | <b>САМОРЕЗЫ ДЛЯ КРЕПЛЕНИЯ К ДЕРЕВУ</b> |            |  |        |            |         |   |  |  |  |
| Оцинкованные БЕЗ ПОКРАСКИ   |            |            |        |   |         | Оцинкованные БЕЗ ПОКРАСКИ              |            |  |        |            |         |   |  |  |  |
| Размер  | от 1 шт    | от коробки | опт    |   |         | Размер                                 | от 1 шт    | от коробки   | опт    |            |         |   |  |  |  |
| 5,5*19  | <b>3,3</b> | <b>3,2</b> | 250 шт | <b>3,1</b>  | 2500шт  | 4,8*29                                 | <b>3,2</b> | <b>3,1</b>   | 250 шт | <b>3</b>   | 3500 шт |   |  |  |  |
| 5,5*25  | <b>3,6</b> | <b>3,5</b> | 250 шт | <b>3,4</b>  | 2500шт  | 4,8*35                                 | <b>3,3</b> | <b>3,2</b>   | 250 шт | <b>3,1</b> | 3200 шт |   |  |  |  |
|   |            |            |        |   |         | 4,8*50                                 | <b>4</b>   | <b>3,9</b>   | 150 шт | <b>3,8</b> | 2500 шт |   |  |  |  |
|   |            |            |        |   |         | 4,8*70                                 | <b>4,7</b> | <b>4,6</b>   | 100 шт | <b>4,5</b> | 1500 шт |   |  |  |  |
| Окрашенные  |            |            |        |   |         | Окрашенные                             |            |  |        |            |         |   |  |  |  |
| Размер  | от 1 шт    | от коробки | опт    |   |         | Размер                                 | от 1 шт    | от коробки   | опт    |            |         |   |  |  |  |
| 5,5*19  | <b>3,7</b> | <b>3,6</b> | 250 шт | <b>3,5</b>  | 4000 шт | 4,8*29                                 | <b>3,4</b> | <b>3,3</b>   | 250 шт | <b>3,2</b> | 3500 шт |   |  |  |  |
| 5,5*25  | <b>5,3</b> | <b>5,2</b> | 250 шт | <b>5,1</b>  | 4000 шт | 4,8*35                                 | <b>3,5</b> | <b>3,4</b>   | 250 шт | <b>3,3</b> | 3500 шт |   |  |  |  |
|   |            |            |        |   |         | 4,8*35матовый                          | <b>3,8</b> | <b>3,7</b>   | 250 шт | <b>3,6</b> | 3500 шт |   |  |  |  |
|   |            |            |        |   |         | 4,8*50                                 | <b>4,4</b> | <b>4,3</b>   | 150 шт | <b>4,2</b> | 2000 шт |   |  |  |  |
|   |            |            |        |   |         | 4,8*70                                 | <b>5,1</b> | <b>5</b>   | 100 шт | <b>4,9</b> | 1250 шт |   |  |  |  |
| <b>САМОРЕЗЫ С ПРЕССШАЙБОЙ (ПШ/ПШС)</b>  |            |            |        |   |         |  |            |  |        |            |         |   |  |  |  |
| Оцинкованные БЕЗ ПОКРАСКИ   |            |            |        |   |         | Окрашенные                             |            |  |        |            |         |   |  |  |  |
| Размер  | за 1 шт    |            |        |   |         | Размер                                 | за 1 шт    |  |        |            |         |   |  |  |  |
| ПШ 4,2*16   | <b>1</b>   |            |        |   |         | ПШ 4,2*16                              | <b>1,3</b> |  |        |            |         |   |  |  |  |
| ПШ 4,2*19   | <b>1,4</b> |            |        |   |         | ПШ 4,2*19                              | <b>1,7</b> |  |        |            |         |   |  |  |  |
| ПШ 4,2*25   | <b>1,5</b> |            |        |   |         | ПШ 4,2*25                              | <b>1,8</b> |  |        |            |         |   |  |  |  |
| ПШС 4,2*16  | <b>1</b>   |            |        |   |         | ПШ под дерево 4,2*19                   | <b>3</b>   |  |        |            |         |   |  |  |  |
| ПШС 4,2*19  | <b>1,4</b> |            |        |   |         | ПШ под дерево 4,2*25                   | <b>3,5</b> |  |        |            |         |   |  |  |  |
| ПШС 4,2*25  | <b>1,5</b> |            |        |   |         | ПШС 4,2*16                             | <b>1,4</b> |  |        |            |         |   |  |  |  |
|   |            |            |        |   |         | ПШС 4,2*19                             | <b>1,8</b> |  |        |            |         |   |  |  |  |
|   |            |            |        |   |         | ПШС 4,2*25                             | <b>1,9</b> |  |        |            |         |   |  |  |  |
|   |            |            |        |   |         | ПШС под дерево 4,2*19                  | <b>3,4</b> |  |        |            |         |   |  |  |  |
|   |            |            |        |   |         | ПШС под дерево 4,2*25                  | <b>3,6</b> |  |        |            |         |   |  |  |  |
| <b>ЗАКЛЕПКА ДЛЯ ЗАБОРА</b>  |            |            |        |   |         |  |            |  |        |            |         |   |  |  |  |
| Оцинкованные БЕЗ ПОКРАСКИ   |            |            |        |   |         | Окрашенные                             |            |  |        |            |         |   |  |  |  |
| Размер  | от 1 шт    |            |        |   |         | Размер                                 | от 1 шт    |  |        |            |         |   |  |  |  |
| 4,0*8   | <b>1,1</b> |            |        |   |         | 4,0*8                                  | <b>2</b>   |  |        |            |         |   |  |  |  |
| 4,0*10  | <b>1,5</b> |            |        |   |         | 4,0*10                                 | <b>2,4</b> |  |        |            |         |   |  |  |  |
| 4,0*12  | <b>1,7</b> |            |        |   |         | 4,0*12                                 | <b>2,5</b> |  |        |            |         |   |  |  |  |



ОФИС РОЗНИЧНЫХ ПРОДАЖ Г. КАДУЙ

+7-921-838-18-18 ул. Мира, д. 2

ОТДЕЛ ОПТОВЫХ ПРОДАЖ

+7-900-500-80-75 Роман    +7-921-252-40-44 Екатерина  
 +7-931-517-20-12 Леонид    +64-81-81 Алёна  
 +7-921-835-13-72 Александр

### КОМПЛЕКТУЮЩИЕ ДЛЯ ЗАБОРА

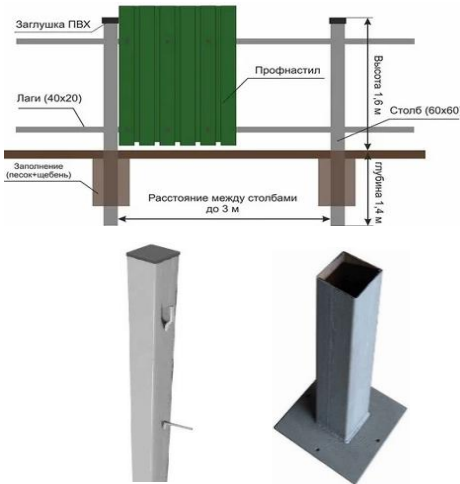

### СТОЛБ ЗАБОРНЫЙ КРАШЕННЫЙ

| Наименование                       | Цена за п.м       | Цена за шт |
|------------------------------------|-------------------|------------|
| Столб цветной (труба 40*20*3000мм) | 207               | 621        |
| Столб 7035 (труба 40*20*3000мм)    | <b>РАСПРОДАЖА</b> | 435        |
| Столб цветной (труба 60*40*3000мм) | 368               | 1104       |
| Подкрас (кисточка) 20мл            |                   | 490        |

### ЗАГЛУШКИ. ПЯТКИ

| Заклушка металлическая (привар)* |     | Заклушка пластиковая (черная) |    |
|----------------------------------|-----|-------------------------------|----|
| 50*50                            | 24  | 15*15                         | 5  |
| 60*30                            | 24  | 20*10                         | 10 |
| 60*40                            | 25  | 20*20                         | 10 |
| 60*60                            | 29  | 25*25                         | 11 |
| 80*40                            | 29  | 30*30                         | 17 |
| 80*80                            | 44  | 40*20 черная/серая            | 20 |
| 100*100                          | 60  | 40*25                         | 20 |
| 110*110                          | 70  | 40*40                         | 22 |
| 120*120                          | 80  | 50*25                         | 20 |
| Пятка металлическая              |     | 50*50                         | 24 |
| 50*50                            | 25  | 60*30                         | 25 |
| 60*30                            | 24  | 60*40                         | 29 |
| 60*40                            | 25  | 60*60                         | 34 |
| 60*60                            | 29  | 80*40                         | 30 |
| 80*40                            | 28  | 80*80                         | 75 |
| 80*80                            | 41  | 100*100                       | 95 |
| 100*100                          | 60  |                               |    |
| 110*110                          | 70  |                               |    |
| 120*120                          | 80  |                               |    |
| 150*150                          | 120 |                               |    |
| 200*200                          | 150 |                               |    |





### Кронштейн для забора

|   |     |   |     |
|---|-----|---|-----|
| Кронштейн для забора НОЭЗ 40-60 2мм цинк      | 99  | Кронштейн цинк для забора универсальный 50*40               | 99  |
| Кронштейн для забора НОЭЗ 40-60 2мм цвет 3005 | 150 | Кронштейн цинк для забора универсальный 60*40               | 99  |
| Соединитель профиля 40*20*120                 | 60  | Кронштейн цинк для забора универсальный порошковая покраска | 150 |

### КОЛПАКИ ДЛЯ СТОЛБОВ

| Вид колпака            |         | размер  | скид. | розн. | Вид колпака     |         | размер  | скид. | розн. |
|------------------------|---------|---------|-------|-------|-----------------|---------|---------|-------|-------|
| Колпак двухступенчатый | цинк    | 390*390 | 1700  | 1789  | Колпак стандарт | цинк    | 390*390 | 1250  | 1316  |
|                        |         | 510*510 | 2250  | 2368  |                 |         | 510*510 | 1700  | 1789  |
|                        | полимер | 390*390 | 2050  | 2158  |                 | полимер | 390*390 | 1400  | 1474  |
|                        |         | 510*510 | 2550  | 2684  |                 |         | 510*510 | 1900  | 2000  |

### ДОБОРЫ ДЛЯ ЗАБОРА

|   | Название                                   | Ед | Цинк  |       | Полимер |       |
|---|--|----|-------|-------|---------|-------|
|   |  |    | Скид. | Розн. | Скид.   | Розн. |
|  | Корона на забор 30*15*20                   | шт | 130   | 137   | 150     | 158   |
|  | Фигурная корона на забор 10*15*20*20*15*10 | шт | 190   | 200   | 205     | 216   |

\*Дополнительно привар к столбу на прихватки 15 руб/шт, привар к столбу по периметру 50 руб/шт



ОФИС РОЗНИЧНЫХ ПРОДАЖ Г. КАДУЙ

☎ +7-921-838-18-18 📍 ул. Мира, д. 2

ОТДЕЛ ОПТОВЫХ ПРОДАЖ

 ••+7-900-500-80-75 Роман ••+7-921-252-40-44 Екатерина  
 ••+7-931-517-20-12 Леонид ••64-81-81 Алёна  
 ••+7-921-835-13-72 Александр

**СЕТКА СВАРНАЯ ОЦИНКОВАННАЯ В РУЛОНАХ**

| Наименование     | Размер рулона | Скидка | Розница |
|------------------|---------------|--------|---------|
| Цинк 50*50*1,6мм | 1,5*15 м      | 2700   | 2842    |
| Цинк 50*50*1,6мм | 1,5*20 м      | 3500   | 3684    |
| Цинк 50*50*1,6мм | 1,5*25 м      | 4150   | 4368    |
| Цинк 50*50*1,6мм | 1,5*45 м      | 7350   | 7737    |
| Цинк 50*50*1,6мм | 1,5*50 м      | 8150   | 8579    |

**СЕТКА 3D**

| Толщина                  | Размер карты | Цвет | Скид. | Розн. | Толщина                                 | Размер карты | Цвет | Скид. | Розн. |
|--------------------------|--------------|------|-------|-------|---|--------------|------|-------|-------|
| 3                        | 1530*2500    | Цинк | 1290  | 1358  | 4                                       | 1530*2500    | Цинк | 1650  | 1737  |
|                          |              | 7024 | 1550  | 1632  |   |              | 6005 | 2150  | 2263  |
|                          |              | 6005 | 1490  | 1568  |   |              | Цинк | 2000  | 2105  |
| 3                        | 1730*2500    | Цинк | 1450  | 1526  | 4                                       | 1730*2500    | 6005 | 2390  | 2516  |
|                          |              | 7024 | 1650  | 1737  |   |              | Цинк | 2490  | 2621  |
|                          |              | 6005 | 1590  | 1674  |   |              | 6005 | 2690  | 2832  |
| 3                        | 2030*2500    | Цинк | 1650  | 1737  | Крепеж хомут (60*40 и 60*60мм) цинк     |              |      | 40    | 42    |
|                          |              | 7024 | 1790  | 1884  | Крепеж хомут(60*40 и 60*60мм) цвет 6005 |              |      | 54    | 57    |
|                          |              | 6005 | 1790  | 1884  | Крепеж хомут 60*40и 60*60мм             |              |      | 120   | 126   |
| Комплект крепежа цинк    |              |      | 180   | 189   | порошковая краска                       |              |      |       |       |
| Комплект крепежа полимер |              |      | 260   | 274   | СК Крепеж Паук Цинк                     |              |      | 30    | 32    |
|                          |              |      |       |       | СК Крепеж Паук 6005                     |              |      | 40    | 42    |

**СЕТКА-РАБИЦА**

| Характеристика       | Размер рулона | Скид. | Розн. |
|----------------------|---------------|-------|-------|
| Цинк 35*35*1,6 мм    | 1,5*10 м      | 2690  | 2832  |
| Цинк 50*50*1,6 мм    | 1,5*10 м      | 1490  | 1568  |
| Цинк 50*50*1,6 мм    | 1,8*10 м      | 1850  | 1947  |
| Цинк 50*50*1,6 мм    | 2,0*10        | 1990  | 2095  |
| Полимер 50*50*2,5 мм | 1,5*10 м      | 2590  | 2726  |
| Полимер 50*50*2,5 мм | 1,8*10 м      | 3050  | 3211  |

**СЕТКА СВАРНАЯ В КАРТАХ**

| Характеристика | Размер карты | Скид.      | Розн. |
|----------------|--------------|------------|-------|
| 50*50*3        | 2*3 м        | 850        | 895   |
| 50*50*4        | 2*3 м        | 1650       | 1737  |
| 50*50*4        | 2*6 м        | по запросу |       |
| 100*100*3      | 1,5*2 м      | 350        | 368   |
| 100*100*3      | 2*3 м        | 550        | 579   |
| 100*100*4      | 2*3 м        | 805        | 847   |
| 100*100*5      | 2*3 м        | 1450       | 1526  |

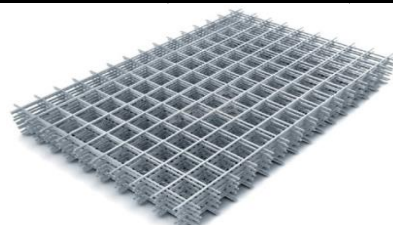

**ИЗГОТОВИМ ВОРОТА, КАЛИТКИ ПО ВАШИМ РАЗМЕРАМ В КОРОТКИЕ СРОКИ**

**ВОРОТА РАСПАШНЫЕ И КАЛИТКИ ПО ВАШИМ РАЗМЕРАМ. ПРИМЕРЫ РАСЧЕТА**

| Ворота, калитка (каркас)      | Размер ворот | Цена                   | Размер калитки | Цена | Цена комплекта* |
|-------------------------------|--------------|------------------------|----------------|------|-----------------|
|                               | 1450*3000    | 8800                   | 1450*800       | 4200 | 13000           |
|                               | 1450*3400    | 9000                   |                |      | 13200           |
|                               | 1450*4000    | 9200                   |                |      | 13400           |
|                               | 1650*3400    | 9000                   | 1650*900       | 5000 | 14000           |
|                               | 1650*4000    | 9200                   |                |      | 14200           |
|                               | 1850*4000    | 9400                   | 1850*1000      | 6600 | 14800           |
| Петля приварная с подшипником | 230          | Замок врезной с ручкой |                |      | 2200            |
| Задвижка дверная              | 520          | Проушина               |                |      | 25              |
| Фиксатор                      | 990          |                        |                |      |                 |

\* Столбы из трубы 60\*60\*1,5, каркас из трубы 40\*20\*1,5. В комплект не входят петли, задвижки, замки и фиксаторы







| НАИМЕНОВАНИЕ КАЛИТКИ                             | Размер калитки | Цена  |
|--|----------------|-------|
| <br>КАЛИТКА РЕЗНАЯ<br>(покрас в цену не включен) | 1040*1720      | 14900 |

**ОТКАТНЫЕ ВОРОТА - ОПТИМАЛЬНЫЙ ВЫБОР!**



| Наименование  | Цена        |       |
|---|-------------|-------|
| <b>РАМКА ВОРОТ:</b> труба профильная 60*40 и 40*20  | Ширина 3м   | 10000 |
|   | Ширина 4м   | 17000 |
|   | Ширина 5м   | 21000 |
| <b>СИСТЕМА МИКРО/ЭКО:</b> Опора. Направляющая 6/7/8/9м. Ролик концевой съемный. Ловитель нижний. Ловитель верхний составной роликовый. Ролик резиновый. Кронштейн квадратный. Подставка регулировочная. Заглушка направляющей.  | Микро 4,5 м | 15900 |
|   | Микро 6 м   | 20400 |
|   | Эко 6 м     | 23000 |
|   | Эко 7 м     | 25000 |
| <b>АВТОМАТИКА DoorHan SLIDING-500+:</b> Привод для ворот весом до 500 кг, с 2-мя пультами. Комплектация: Электропривод, магнитные концевые выключатели, монтажное основание, крепежные элементы, 2 пульта, гарантийный талон, паспорт, инструкция.  | До 500 кг   | 21900 |
| <b>АВТОМАТИКА SL 1000 AC KIT:</b> Привод. Пульт радиоуправления 4-канальный. Ключ разблокировки. Кронштейн механического концевого выключателя. Винт кронштейна механического концевого выключателя М6х10. Подставка универсальная М10. Фотоэлемент. Лампа сигнальная со встроенной антенной. | До 1000 кг  | 26500 |
| <b>АВТОМАТИКА С МАГНИТНЫМ ПРИВОДОМ SL1000AC.M.</b>  |             | 27000 |
| <b>РЕЙКА ЗУБЧАТАЯ с крепежом ДЛЯ DoorHan SLIDING-500+</b>   | 30*8        | 1250  |
| <b>РЕЙКА ЗУБЧАТАЯ ДЛЯ SL 1000 AC KIT</b>  | 31*6/30*8   | 990   |
| <b>Комплект откатных ворот 6 м (каркас + система МИКРО) в наличии</b>   | 1600*6000   | 33000 |
|   | 1700*6000   | 35000 |
|   | 1800*6000   | 36500 |
|   | 1900*6000   | 36900 |
|   | 2000*6000   | 37500 |
| <b>Пульт управления 4-канальный к Автоматике РОЛТЭК SL 1000AC KIT</b>   |             | 1100  |



| <b>РАСПРОДАЖА ОСТАТКОВ (в акции не участвуют)</b>  |  |                      |               |                                    |               |       |
|--|--|----------------------|---------------|------------------------------------|---------------|-------|
| Название   | Характеристика   | Шаг 1м               |               | Шаг 0,65м                          |               |       |
|  |  | каркас               | с полик-м 4мм | каркас                             | с полик-м 4мм |       |
| <b>АРОЧНАЯ ЛАЙТ</b>  | 20*20 5 усиленный (2 нижних, 3 верхних)<br>Дуги - оц. 20*20, основание, двери,<br>форточки, стяжки - оц. 18*18                       | 3x4                  | 8800          | 15500                              | 9750          | 16400 |
|  |  | 3x6                  | 10800         | 19700                              | 12100         | 21000 |
|  |  | 3x8                  | 12850         | 24000                              | 14450         | 25600 |
|  |  | 3x10                 | 14700         | 28100                              | 16900         | 30300 |
| <b>АРОЧНАЯ ДВОЙНАЯ ДУГА</b>  | 7 усиленный (2 нижних, 5 верхних)<br>на краб-системе<br>Дуги, низы - оц. 20*20, основание, двери,<br>форточки, стяжки - оц. 18*18    | 3x4                  | 13540         | 19700                              | 17375         | 23800 |
|  |  | 3x6                  | 17570         | 25900                              | 21375         | 29300 |
|  |  | 3x8                  | 21600         | 32300                              | 25375         | 35500 |
|  |  | 3x10                 | 25630         | 38000                              | 30434         | 43000 |
| <b>МИНИ КРОХА</b>  | 20*20, 2 двери, 2 форточки<br>5 усиленный (2 нижних и 3 верхних)<br>БАЗА 2x4, высота 1,88м   | 2x4                  | 7400          | 13000                              | 8300          | 13900 |
|  |  | 2x6                  | 9100          | 14950                              | 10500         | 16350 |
|  |  | 2x8                  | 10800         | 18600                              | 12700         | 20500 |
| <b>АРОЧНАЯ СТАНДАРТ</b>  | на крабах профиль 25x25 5 усиленный (2 нижних и 3 верхних)   |                      |               |                                    |               |       |
| <b>АРОЧНАЯ СТАНДАРТ</b>  | на крабах профиль 25x25 5 усиленный (2 нижних и 3 верхних)   | 3x4                  |               |                                    | 9900          | 15500 |
| <b>АРОЧНАЯ разборная</b>   | 2 двери, 2 форточки, 7 усиленный (2 нижних и 5 верхних)<br>С КОРОБКОЙ  | 3x4                  |               |                                    |               | 13690 |
| <b>ТЕПЛИЦЫ СОБСТВЕННОГО ПРОИЗВОДСТВА</b>   |  |                      |               |                                    |               |       |
| <b>БЕСПЛАТНОЕ ХРАНЕНИЕ, РАССРОЧКА И ЛЬГОТНАЯ ДОСТАВКА</b>  |  |                      |               |                                    |               |       |
| <b>АКЦИЯ! Подарки при покупке теплицы - ветрозащита, парник "Дачник", опора для цветов</b>                     |  |                      |               |                                    |               |       |
| Название   | Характеристика   | Шаг 1м               |               | Шаг 0,65м<br>(0,5м у Мини арочной) |               |       |
|  |  | с поликарбонатом 4мм |               | с поликарбонатом 4мм               |               |       |
| <b>МИНИ арочная</b><br>     | 1 дверь, 2 форточки,<br>профиль 20x20 цинк, шаг 1 и 0,5,<br>5 усиленный (2 нижних и 3 верхних), высота<br>1,9м                       | 2x3                  | 10400         | 12400                              |               |       |
|  |  | 2x4                  | 14400         | 15900                              |               |       |
|  |  | 2x5                  | 15400         | 17500                              |               |       |
|  |  | 2x6                  | 18600         | 20900                              |               |       |
| <b>СТАНДАРТ арочная</b><br> | 2 двери, 2 форточки, профиль 25x25 цинк,<br>7 усиленный (2 нижних и 5 верхних), высота<br>2,08м                                      | 3x4                  | 18000         | 18700                              |               |       |
|  |  | 3x6                  | 22700         | 23800                              |               |       |
|  |  | 3x8                  | 27300         | 29000                              |               |       |
|  |  | 3x10                 | 32200         | 34000                              |               |       |
| <b>ПРЕМИУМ арочная</b><br>  | <b>ФОРТОЧКА в ПОДАРОК!</b><br>2 двери, 2 форточки, профиль 40x20<br>цинк, 7 усиленный (2 нижних и 5 верхних),<br>высота 2,08м        | 3x4                  |               | 22400                              |               |       |
|  |  | 3x6                  |               | 27800                              |               |       |
|  |  | 3x8                  |               | 33400                              |               |       |
|  |  | 3x10                 |               | 39300                              |               |       |
| <b>РОСИНКА мини</b><br>     | 2 двери, 2 форточки, профиль 20x20 цинк,<br>6 усиления (2 нижних и 4 верхних), оц.<br>конёк и оц. лента в комплекте, высота<br>2,10м | 2x4                  | 17400         | 18400                              |               |       |
|  |  | 2x6                  | 20400         | 23400                              |               |       |
|  |  | 2x8                  | 24400         | 27400                              |               |       |
| <b>РОСИНКА</b><br>          | 2 двери, 2 форточки, профиль 25x25 цинк,<br>6 усиления (2 нижних и 4 верхних),<br>высота 2,15м, оц. конёк и оц. лента в<br>комплекте | 3x4                  | 20000         | 20700                              |               |       |
|  |  | 3x6                  | 24700         | 26000                              |               |       |
|  |  | 3x8                  | 29800         | 31700                              |               |       |
|  |  | 3x10                 | 35000         | 37000                              |               |       |
| <b>ПРЯМОСТЕННАЯ</b><br>     | 2 двери, 2 форточки, профиль 20x20 цинк,<br>КРАБ-СИСТЕМА,<br>9 усиленный (2 нижних и 7 верхних), высота<br>2,10м                     | 3x4                  | 23700         | 2700                               |               |       |
|  |  | 3x6                  | 31000         | 36000                              |               |       |
|  |  | 3x8                  | 40800         | 47400                              |               |       |
|  |  | 3x10                 | 48000         | 56000                              |               |       |
| <b>ПРЯМОСТЕННАЯ</b><br>     | 2 двери, 2 форточки, профиль 40x20 цинк,<br>КРАБ-СИСТЕМА,<br>7 усиленный (2 нижних и 5 верхних), высота<br>2,10м                     | 3x4                  | 27000         | 30000                              |               |       |
|  |  | 3x6                  | 35400         | 40000                              |               |       |
|  |  | 3x8                  | 46000         | 52000                              |               |       |
|  |  | 3x10                 | 54400         | 62000                              |               |       |

| ЧЕХЛЫ НА ТЕПЛИЦЫ   |   |  |      |
|--|---|--|------|
| Наименование   | Характеристика  | Цена   |      |
| Чехол из армированной пленки «Стандарт»  | 2,1*3,0*8,0м  | 10500  |      |
| Чехол из армированной пленки «Комфорт»   | 2,1*3,0*8,0м  | 11500  |      |
| ПОЛИКАРБОНАТ УЦЕНКА  |   |  |      |
| Поликарбонат сотовый 4.0 мм (6000*2100) Уценка   | прозрачный с каркаса                                  | 1150   |      |
| Поликарбонат сотовый 4.0 мм (6000*2100) Уценка   | прозрачный  | 1250   |      |
| Поликарбонат сотовый 6.0 мм (6000*2100) уценка   | прозрачный  | 2370   |      |
| ПОЛИКАРБОНАТ   |   |  |      |
| Поликарбонат 4мм прозрачный  | ПРЕМИУМ/ТЕРПОЛ  | 2590   |      |
| Поликарбонат 4мм прозрачный  | ЭКСТРА ПРЕМИУМ/UNIROL                                 | 2850   |      |
| Поликарбонат 4мм ЦВЕТНОЙ   | Все цвета   | 3500   |      |
| Поликарбонат 6мм прозрачный  | UNIROL  | 5600   |      |
| Поликарбонат 6мм ЦВЕТНОЙ   | Все цвета   | 5900   |      |
| Поликарбонат 8мм ЦВЕТНОЙ   | Все цвета   | По запросу   |      |
| КОМПЛЕКТУЮЩИЕ ДЛЯ ТЕПЛИЦ   |   |  |      |
| Фундамент из бруса ТУ*<br>(обработан септиком и с крепежом)                              | 2х3   | 3900   |      |
|  | 2х4   | 4500   |      |
|  | 2х5   | 5000   |      |
|  | 3х4   | 5000   |      |
|  | 3х6   | 6000   |      |
|  | 3х8   | 7500   |      |
| Фундамент из металла<br>(оцинк. гнутый швеллер 100*40 с крепежом)<br>Распродажа остатков | 3х4   | 5000   |      |
| Комплектующие для крепления бруса 4 м теплицы  | угол 100*50*100*2 (4 шт)                              | 320  |      |
| Комплектующие для крепления бруса 6 м теплицы  | угол 100*50*100*2 (4 шт)                              | 350  |      |
| Комплектующие для крепления бруса 8 м теплицы  | угол 100*50*100*2 (4 шт)<br>пластины PS 50*200 (8 шт) | 490  |      |
| Пластина соединительная для бруса  | PS 50*200 (продажа кратно 4 шт)                       | 65   |      |
| Ветрозащита (комплект 6 шт)  | 25*25   | 700  |      |
| Опорная стойка (комплектующие в комплекте)   |   | 190  |      |
| Анкер тепличный 500мм  |   | 290  |      |
| Краб система Т-Образный  | 25х25   | 25   |      |
| Краб система Х-Образный  | 25х25   | 36   |      |
| Форточка боковая   | 20*20   | 850  |      |
|  | 25*25   | 900  |      |
|  | 40*20   | 1050   |      |
| Полка подвесная  | 750*210   | 750  |      |
| Полка подвесная из трубы   | 200*700   | 700  |      |
| Автоматический открыватель Vent-I  |   | 2100   |      |
| Автоматический открыватель Дуся Sun  |   | 3500   |      |
| Таймер полива шаровый, с ЖК дисплеем   |   | 1350   |      |
| Набор капельного полива «50 капель»  |   | 2290   |      |
| Лента перфорированная для защиты поликарбоната   | 25 м  | 1200   |      |
| Лента оцинкованная для крепления поликарбоната   | 12 м  | 180  |      |
|  | 18 м  | 252  |      |
|  | 24 м  | 336  |      |
|  | 32 м  | 420  |      |
|  | 44 м  | 560  |      |
|  | 4 м   | 250  |      |
| Подвязки для растений  | 6 м   | 450  |      |
|  | 8 м   | 550  |      |
|  | 400*400*500   | 890  |      |
| Подставка под бочку  |   | 890  |      |
| Профиль поликарбонатный торцовый   | 2,1м 4 мм   | 149  |      |
| Профиль поликарбонатный торцовый   | 2,1м 6 мм   | 177  |      |
| Соединительный профиль "дно"   | 6 м (распродажа остатков)                             | 600  |      |
| Соединительный профиль "крышка"  | 6 м (распродажа остатков)                             | 600  |      |
| Термошайба (в упаковке 25 шт)  |   | 18   |      |
| КУСТОДЕРЖАТЕЛИ И ОПОРЫ   |   |  |      |
| Наименование   | Цена  | Наименование   | Цена |
| Кустодержатель "Круг" большой  | 350   | Опора для клубники                                   | 50   |
| Кустодержатель "Круг" малый  | 250   | Опора для цветов большая/высокая                     | 169  |
| Кустодержатель "Разборный"   | 400   | Опора для цветов средняя/высокая                     | 160  |
| Кустодержатель "Треножник"   | 160   | Опора для цветов малая/высокая                       | 150  |
| Кустодержатель "Проволочный" 0,7 м   | 200   | Опора для цветов большая                             | 160  |
| Кустодержатель "Проволочный" 0,6 м   | 180   | Опора для цветов средняя                             | 140  |
| Кустодержатель "Проволочный" 0,5 м   | 170   | Опора для цветов малая                               | 130  |
| Кустодержатель D=0,40м   | 340   | Спираль 1,2м   | 95   |
| Кустодержатель D=0,60м   | 400   | Спираль 0,8 м  | 70   |
| Подпорка под садовое дерево разборная 1,6 м  | 260   | Кольшешек 0,5м                                       | 50   |
| Подпорка под садовое дерево разборная 2,0 м  | 340   | Кольшешек 1м   | 80   |
| Опора для клубники высокая   | 60  | Кольшешек 1,5м                                       | 100  |
| Клумба Волна   | 470   | Набор кольшешков для подвязки растений и 0,5м (10шт) | 350  |



















|                    |            |   |            |
|--------------------|------------|---|------------|
| <b>Забор Волна</b> | <b>250</b> | <i>Набор колышков для подвязки растений h<br/>1м (10шт)</i>   | <b>650</b> |
|                    |            | <i>Набор колышков для подвязки растений h<br/>1,2м (10шт)</i> | <b>690</b> |

\* для удобства транспортировки фундамент из бруса состоит из 2 м и 3 м составных частей

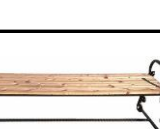

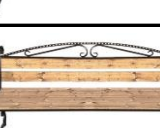
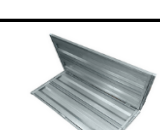



























| <b>ПАРНИКИ СОБСТВЕННОГО ПРОИЗВОДСТВА</b>  |   |  |               |              |
|---|---|--|---------------|--------------|
| <b>Парник</b>   | <b>Название</b>   | <b>Характеристики</b>  | <b>Размер</b> | <b>Цена</b>  |
|    | <b>Парник МАЛЫШ</b>                                     | Без борта, в коробке   | <b>1x1</b>    | <b>3700</b>  |
|    | <b>Парник ВЕСЕННИЙ<br/>без борта<br/>в коробке</b>      | Профиль 20x20 цинк 197x112 x70<br>поликарбонат 4,0 мм премиум<br>коробка 103x24x77см<br>вес 25кг.            | <b>1x2</b>    | <b>5990</b>  |
|   |   |  | <b>1x4</b>    | <b>11800</b> |
|   |   |  | <b>1x6</b>    | <b>17600</b> |
|    | <b>Парник ВЕСЕННИЙ<br/>борт 15<br/>в коробке</b>        | Профиль 20x20 цинк<br>поликарбонат 4,0 мм премиум<br>коробка 103x24x77см                                     | <b>1x2</b>    | <b>6990</b>  |
|   |   |  | <b>1x4</b>    | <b>13800</b> |
|   |   |  | <b>1x6</b>    | <b>20600</b> |
|    | <b>Парник ВЕСЕННИЙ<br/>борт 30<br/>в коробке</b>        | Профиль 20x20 цинк<br>поликарбонат 4,0 мм премиум<br>коробка 103x24x77см                                     | <b>1x2</b>    | <b>7600</b>  |
|   |   |  | <b>1x4</b>    | <b>15000</b> |
|   |   |  | <b>1x6</b>    | <b>22400</b> |
|   | <b>Парник ХЛЕБНИЦА<br/>без борта<br/>в коробке</b>      | Профиль 20x20 цинк<br>поликарбонат 4,0 мм премиум  | <b>1x2</b>    | <b>5900</b>  |
|   |   |  | <b>1x4</b>    | <b>11500</b> |
|   |   |  | <b>1x6</b>    | <b>17200</b> |
|  | <b>Парник ХЛЕБНИЦА<br/>борт 15<br/>в коробке</b>        | Профиль 20x20 цинк<br>поликарбонат 4,0 мм премиум  | <b>1x2</b>    | <b>6700</b>  |
|   |   |  | <b>1x4</b>    | <b>13200</b> |
|   |   |  | <b>1x6</b>    | <b>19700</b> |
|  | <b>Парник ХЛЕБНИЦА<br/>борт 20<br/>в коробке</b>        | Профиль 20x20 цинк<br>поликарбонат 4,0 мм премиум  | <b>1x2</b>    | <b>6990</b>  |
|  | <b>Парник ХЛЕБНИЦА<br/>борт 30<br/>в коробке</b>        | Профиль 20x20 цинк<br>поликарбонат 4,0 мм премиум  | <b>1x2</b>    | <b>7500</b>  |
|   |   |  | <b>1x4</b>    | <b>14800</b> |
|   |   |  | <b>1x6</b>    | <b>22300</b> |
|  | <b>Парник ХЛЕБНИЦА без борта<br/>цельносварные дуги</b> | <b>РАСПРОДАЖА ОСТАТКОВ<br/>(склад Краснодонцев 3 Г)</b><br>Профиль 20x20 цинк<br>поликарбонат 4,0 мм премиум | <b>1x2</b>    | <b>5500</b>  |
|  | <b>Парник РАННИЙ<br/>борт 15<br/>цельносварные дуги</b> | <b>РАСПРОДАЖА ОСТАТКОВ<br/>(склад Краснодонцев 3 Г)</b><br>Профиль 20x20 цинк<br>поликарбонат 4,0 мм премиум | <b>1x2</b>    | <b>6500</b>  |

**САДОВАЯ МЕБЕЛЬ СОБСТВЕННОГО ПРОИЗВОДСТВА**

|   |  |   |  |  |   |
|---|--|---|--|--|---|
|    | <b>Беседка ЮЖАНКА</b><br>Открытая<br>профиль 25x25   | <b>12500</b>  |    | <b>Беседка ДВОРЯНКА</b><br>Открытая без ковки<br>профиль 40x20                       | <b>14900</b>  |
|    | <b>Беседка СЕВЕРЯНКА</b><br>Закрытая<br>профиль 25x25  | <b>15500</b> (с ковкой)<br><b>14900</b> (без ковки)                                       |    | <b>Беседка РОССИЯНКА</b><br>Закрытая с метал. козырьком<br>Профиль 25*25             | <b>15500</b> (с ковкой)<br><b>14500</b> (без ковки) |
|    | <b>Беседка ТЕРЕМОЧЕК</b><br>Закрытая<br>профиль 40 x 20  | <b>15500</b> (со стенками из поликарбоната)<br><b>13500</b> (без стенок из поликарбоната) |    | <b>Беседка СЛАВЯНКА</b><br>Закрытая<br>профиль 25x25                                 | <b>16400</b>  |
|    | <b>Качель садовая</b><br>профиль 25x25<br>В 1,5 м L 2 м Н 2,06 м   | <b>20900</b> (без поликарбоната)<br><b>21500</b> (с поликарбонатом бронза или бирюза)     |    | <b>Качель садовая с ковкой</b><br>профиль 20x20 и 25x25<br>В 1,5 м L 1,75 м Н 2,06 м | <b>22900</b>  |
|   | <b>Скамейка «Прима»</b><br>Разборная в коробке<br>1200*320*500<br>профиль 40*20<br>доска 1200*90*25              | <b>3500</b>   |   | <b>Стол «Прима»</b><br>1500*600*750  | <b>4000</b>   |
|  | <b>Скамейка «Прима» без покраски</b><br>Разборная в коробке<br>1500*320*500<br>профиль 40*20<br>доска 1500*90*25 | <b>3700</b>   |  | <b>Скамейка «Прима со спинкой»</b><br>Разборная в коробке<br>L 1200                  | <b>4000</b>   |
|  | <b>Скамейка «Винтаж без спинки»</b><br>Разборная в коробке<br>Н 600*L 1550*D 610                                 | <b>5700</b>   |  | <b>Скамейка «Винтаж со спинкой»</b><br>Разборная в коробке<br>Н 900*L 1200*D 800     | <b>7100</b>   |
|  | <b>Кресло садовое</b><br>Мини Н 94*L 58*D 71<br>труба 40x20  | <b>2400</b>   |  | <b>Скамейка «Винтаж со спинкой»</b><br>Разборная в коробке<br>Н 900*L 1550*D 800     | <b>7500</b>   |
|   |  |   |  | <b>Крышка для ящика компостного</b><br>цинк/полимер                                  | <b>1900/2500</b>                                    |
|  | <b>Ящик для компоста «ДАЧНЫЙ»</b><br>оцинкованный 1x1x0,95   | <b>3600</b>   |  | <b>Ящик для компоста «Новинка»</b><br>цинк/полимер<br>1x1x0,95                       | <b>1900/2500</b>                                    |
|  | <b>Ящик для компоста «Каркасный»</b><br>цинк<br>1x1x0,95   | <b>6900</b>   |  | <b>Ящик для компоста «Каркасный»</b><br>полимер<br>1x1x0,95                          | <b>9900</b>   |



| САДОВАЯ МЕБЕЛЬ СОБСТВЕННОГО ПРОИЗВОДСТВА  |  |  |  |   |   |
|---|--|--|--|---|---|
|    | <b>Козырек Арка</b><br>(оцинк.каркас 20*20 + поликарбонат 4мм бронза/графит)<br>L 1400*В 900*Н 700 | <b>4100</b>  |    | <b>Козырек Арка</b><br>(оцинк.каркас 20*20 + поликарбонат 6 мм бронза/графит)<br>L 1400*В 900*Н 700 | <b>4400</b>   |
|    | <b>Козырек Арка</b><br>(оцинк.каркас 20*20 + лист х/к)<br>L 1400*В 900*Н 700                       | <b>5500</b>  |    | <b>каркас Козырька усиленный</b><br>(оцинк.каркас 40*20) Черный/ Медь                               | <b>3800</b>   |
|    | <b>Арка садовая (Эконом)</b><br>1500*340*2000<br>оцинк.труба 20*20                                 | <b>2300</b>  |     | <b>Арка садовая (Пергола)</b><br>1500*340*2400<br>оцинк.труба 20*20                                 | <b>4500</b>   |
|    | <b>Душевая кабина 1м*1м</b>  | Каркас 1*1 без поликарбоната - <b>6400</b><br>Каркас 1*1 с поликарбонатом - <b>8200</b>  | с баком 150л <b>15600</b><br>с баком 250л <b>16600</b>                               |   |   |
|   | <b>Душевая кабина 1м*2м</b>  | Каркас 1*2 без поликарбоната - <b>8900</b><br>Каркас 1*2 с поликарбонатом - <b>11200</b> | с баком 150л <b>18600</b><br>с баком 250л <b>19600</b>                               |   |   |
|   | Бак 150л отдельно - <b>7400</b><br>Бак 250л отдельно - <b>8400</b>                                 |       |  | Бак 150л с подогревом - <b>9600</b><br>Бак 250л с подогревом - <b>10900</b>                         |   |
|  | <b>Подставка под бочку</b><br>400*400*500<br>без коробки/ в коробке                                | <b>890/1100</b>  |   | <b>Подставка под бочку</b><br>400*400*800<br>в коробке  | <b>1900</b>   |
|  | <b>Ключница в ассортименте</b>   | <b>299</b>   |  | <b>Шампурница</b>   | <b>499</b>  |
|  | <b>Декоративное изделие</b>  | <b>390</b>   |  | <b>Вешалка (Кони)</b><br>380*380  | <b>350</b>  |
|  | <b>Подставка под телефон Лошадь</b>  | <b>220</b>   |  | <b>Адресные таблички</b>  | <b>от 1100 руб</b>  |
|  |                 |       |  |                |  |
|  |                 |       |  |                |  |

**АКЦИЯ скидка -10% на грядки цвет 3005**

**ВЫГОДНОЕ ПРЕДЛОЖЕНИЕ!!!!**

Грядка 0,7\*1,5м (борт - 20 см) Цинк – 720 руб, Полимер – 850 руб

Борт 15 цвет 3003 1\*3 - 1450 руб, 1\*4 - 1750 руб.

Борт 20 цвет 1018 (желтый) 1\*2 - 1150 руб, 1\*3 - 1470 руб, 1\*4 - 1850 руб, 1\*5 - 2180 руб, 1\*6 - 2680 руб

**ГРЯДКИ ОЦИНКОВАННЫЕ И С ПОЛИМЕРНЫМ ПОКРЫТИЕМ**



| Размер | ЦИНК 15    |      |      |      | ЦИНК 20    |      |      |      | ЦИНК 30    |      |      |      | ЦИНК 40    |      |      |      |
|--------|------------|------|------|------|------------|------|------|------|------------|------|------|------|------------|------|------|------|
|        | 0,5        | 0,65 | 0,8  | 1    | 0,5        | 0,65 | 0,8  | 1    | 0,5        | 0,65 | 0,8  | 1    | 0,5        | 0,65 | 0,8  | 1    |
| 2м     | 940        | 970  | 990  | 1040 | 1140       | 1180 | 1220 | 1250 | 1750       | 1810 | 1850 | 1950 | 2090       | 2180 | 2240 | 2340 |
| 3м     | 1240       | 1270 | 1290 | 1340 | 1530       | 1570 | 1610 | 1670 | 2350       | 2410 | 2450 | 2550 | 2940       | 2990 | 3040 | 3140 |
| 4м     | 1540       | 1570 | 1590 | 1640 | 1800       | 1850 | 1900 | 2000 | 2810       | 2850 | 2900 | 2950 | 3550       | 3610 | 3650 | 3750 |
| 5м     | 1840       | 1870 | 1890 | 1940 | 2200       | 2230 | 2250 | 2400 | 3150       | 3210 | 3250 | 3350 | 4050       | 4110 | 4150 | 4250 |
| 6м     | 2140       | 2170 | 2190 | 2240 | 2500       | 2530 | 2550 | 2600 | 3550       | 3610 | 3650 | 3750 | 4550       | 4610 | 4650 | 4750 |
| Размер | ПОЛИМЕР 15 |      |      |      | ПОЛИМЕР 20 |      |      |      | ПОЛИМЕР 30 |      |      |      | ПОЛИМЕР 40 |      |      |      |
|        | 0,5        | 0,65 | 0,8  | 1    | 0,5        | 0,65 | 0,8  | 1    | 0,5        | 0,65 | 0,8  | 1    | 0,5        | 0,65 | 0,8  | 1    |
| 2м     | 1180       | 1210 | 1230 | 1280 | 1340       | 1370 | 1400 | 1430 | 2000       | 2060 | 2100 | 2200 | 2630       | 2730 | 2780 | 2930 |
| 3м     | 1580       | 1610 | 1630 | 1680 | 1750       | 1800 | 1850 | 1950 | 2700       | 2760 | 2800 | 2900 | 3580       | 3680 | 3730 | 3830 |
| 4м     | 1880       | 1910 | 1930 | 1980 | 2290       | 2310 | 2330 | 2350 | 3200       | 3260 | 3300 | 3400 | 4330       | 4410 | 4540 | 4720 |
| 5м     | 2280       | 2310 | 2330 | 2380 | 2750       | 2800 | 2850 | 2900 | 3800       | 3860 | 3900 | 4000 | 5150       | 5260 | 5300 | 5400 |
| 6м     | 2680       | 2710 | 2730 | 2780 | 3050       | 3100 | 3150 | 3200 | 4500       | 4560 | 4600 | 4700 | 5900       | 5960 | 6000 | 6100 |

**ОГРАЖДЕНИЯ ДЛЯ ГРЯДКИ КАРКАСНЫЕ ОЦИНКОВАННЫЕ**



| Размер | ЦИНК 20 |      |      | ПОЛИМЕР 20 |      |      | ЦИНК 40 |       |       | ПОЛИМЕР 40 |       |       |
|--------|---------|------|------|------------|------|------|---------|-------|-------|------------|-------|-------|
|        | 0,6     | 0,8  | 1    | 0,6        | 0,8  | 1    | 0,6     | 0,8   | 1     | 0,6        | 0,8   | 1     |
| 2м     | 2781    | 2951 | 3096 | 3445       | 3663 | 3859 | 5400    | 5738  | 6142  | 5750       | 6050  | 6500  |
| 3м     | 3477    | 3769 | 4045 | 4393       | 4735 | 4955 | 7374    | 7712  | 8040  | 7900       | 8200  | 8600  |
| 4м     | 4756    | 4925 | 4995 | 5925       | 6145 | 6342 | 9349    | 9687  | 9939  | 10000      | 10300 | 10750 |
| 5м     | 5743    | 5912 | 5944 | 7167       | 6300 | 7583 | 11323   | 11661 | 11838 | 12150      | 12450 | 12850 |
| 6м     | 6730    | 6899 | 6893 | 7200       | 7350 | 8824 | 13297   | 13635 | 13736 | 14250      | 14550 | 17486 |

**КОМПЛЕКТЫ ГРЯДОК В ТЕПЛИЦУ**



**Комплект из 2 грядок**

| Размер              | Высота 15 см |         | Высота 20 см |         | Высота 30 см |         | Высота 40 см |         |
|---------------------|--------------|---------|--------------|---------|--------------|---------|--------------|---------|
|                     | Цинк         | Полимер | Цинк         | Полимер | Цинк         | Полимер | Цинк         | Полимер |
| 3*4 3850x1000 2 шт  | 3000         | 3800    | 3800         | 4500    | 5700         | 6600    | 7300         | 8700    |
| 3*6 5850x1000 2 шт  | 4200         | 5200    | 5000         | 6200    | 7300         | 9200    | 9300         | 12000   |
| 3*8 7850x1000 2 шт  | 5600         | 6800    | 7000         | 8000    | 11000        | 13000   | 12600        | 16000   |
| 3*10 9850x1000 2 шт | 7000         | 8300    | 8200         | 9800    | 12600        | 15000   | 15000        | 18100   |

**Комплект из 3 грядок**

| Размер                              | Высота 15 см |         | Высота 20 см |         | Высота 30 см |         | Высота 40 см |         |
|-------------------------------------|--------------|---------|--------------|---------|--------------|---------|--------------|---------|
|                                     | Цинк         | Полимер | Цинк         | Полимер | Цинк         | Полимер | Цинк         | Полимер |
| 3*4 3850x650 2 шт<br>3200x500 1 шт  | 4200         | 5000    | 5000         | 6000    | 7800         | 9000    | 9800         | 11800   |
| 3*6 5850x650 2 шт<br>4800x500 1 шт  | 6000         | 7000    | 7000         | 8700    | 10100        | 12600   | 13000        | 16600   |
| 3*8 7850x650 2 шт<br>6800x500 1 шт  | 8300         | 9400    | 10000        | 11300   | 16000        | 17600   | 18600        | 21600   |
| 3*10 9850x650 2 шт<br>8800x500 1 шт | 9500         | 11300   | 11300        | 13600   | 17600        | 20200   | 21600        | 26100   |



| <b>КЛУМБЫ</b>  |  |             |                |
|--|--|-------------|----------------|
| <b>Наименование</b>  | <b>Характеристика</b>                              | <b>Цинк</b> | <b>Полимер</b> |
| <b>Одноярусная</b><br>              | Длина секции 30 см, D=60 см, h= 20 см              | <b>550</b>  | <b>650</b>     |
|  | Длина секции 40 см, D= 80 см, h= 20 см             | <b>650</b>  | <b>790</b>     |
|  | Длина секции 50 см, D=100 см, h= 20 см             | <b>750</b>  | <b>850</b>     |
|  | Длина секции 70 см, D=140 см, h= 20 см             | <b>890</b>  | <b>1050</b>    |
| <b>Двухъярусная</b><br>             | Длина секции 30-40 см, D= 60-80 см, h=40 см        | <b>1450</b> | <b>1650</b>    |
| <b>Трёхъярусная</b><br>             | Длина секции 30-50-70 см, D= 60-100-140 см, h=60см | <b>2200</b> | <b>2800</b>    |
| <b>Треугольная</b><br>            | Длина секции 50 см, h=20 см                        | <b>530</b>  | <b>570</b>     |
| <b>Квадратная пирамида</b><br>    | 4 яруса 1,5х1,5м 1,2х1,2м 0,7х0,7 м 0,3х0,3м       | <b>3070</b> | <b>3600</b>    |
| <b>Прямоугольная пирамида</b><br> | 4 яруса 1,6х2м 1,5х1,2м 1,1х0,8м 0,7х0,3м          | <b>3550</b> | <b>4120</b>    |

## МАНГАЛЫ СОБСТВЕННОГО ПРОИЗВОДСТВА

| Наименование  | Характеристика  | Цена        |
|---|---|-------------|
|  | Мангал "Огонек" в коробке некрашенный   | 1390        |
|   | Мангал "Огонек" в коробке крашенный   | 1890        |
|   | Мангал «Медведь»  | 2500        |
|   | Мангал «Свой» малый   | 4300        |
|   | Мангал «Свой» большой   | 4500        |
|   | Мангал «Пойга»  | 3850        |
|   | Мангал «Пойга» + КОВКА  | 5600        |
|   | Набор для камина малый (кочерга+совок)  | 390         |
|   | Кочерга   | 199         |
|   | Совок   | 199         |
|   | Мангал новый со столиком  | 4290        |
|   | Мангал резной со столиком Л-01  | 4950        |
|   | Мангал разборный Л-02   | 3500        |
|   | Мангал разборный Л-03   | 5200        |
|   |  | Урна резная |
|  | Дровница «Огонек» (452*302*404 мм.)   | 1990        |

## АКЦИЯ - 10% НА МАНГАЛЫ И КОПТИЛЬНИ

|  |  |       |
|--|--|-------|
|  | Мангал «Баварский»   | 8500  |
|  | Мангал «Восточный»   | 4500  |
|  | Мангал «Дачный»  | 6500  |
|  | Мангал разборный без шампуров (290*290*465)                | 105   |
|  | Мангал разборный без шампуров (465*290*465)                | 370   |
|  | Мангал разборный с шампурами (465*290*465)                 | 150   |
|  | Мангал «Эконом» разборный                                  | 4600  |
|  | Мангал- гриль с откидными решётками                        | 2700  |
|  | Мангал - жаровня   | 6900  |
|  | Мангал - ноутбук   | 1100  |
|  | Мангал - ноутбук с 5 шампурами                             | 2350  |
|  | Мангал ВВК эксперт термогориль                             | 9500  |
|  | Мангал ВВК эксперт термогориль с крышкой                   | 15000 |
|  | Коптильня малая однорядная (340*310*145)                   | 2700  |
|  | Коптильня малая 2-х рядная (210*300*300)                   | 3900  |
|  | Коптильня малая 2-х рядная с защелками и термоматчиком     | 4900  |
|  | Коптильня средняя (440*320*220)                            | 5300  |
|  | Коптильня средняя с подставкой (440*320*220)               | 5600  |
|  | Коптильня средняя с подставкой с защелками и термоматчиком | 6800  |
|  | Коптильня большая (640*320*220)                            | 6900  |
| Коптильня большая с подставкой (640*320*220)                                       | 7800   |       |
| Печь для казана 8л   | 3600   |       |
| Печь для казана 18л  | 4800   |       |
| Набор для пикника  | 450  |       |
| Шампур угловой   | 15   |       |

## КОСТРОВЫЕ ЧАШИ

|   |                                   |       |
|---|-----------------------------------|-------|
|  | Чаша костровая малая (700*300)    | 4900  |
|   | Чаша костровая большая (1050*440) | 10900 |
|   | Крышка для чаши костровой малой   | 1100  |
|   | Крышка для чаши костровой большой | 2800  |
|   | Решетка-дно для чаши большой      | 3300  |



ОФИС РОЗНИЧНЫХ ПРОДАЖ Г. КАДУЙ

+7-921-838-18-18  ул. Мира, д. 2

ОТДЕЛ ОПТОВЫХ ПРОДАЖ

+7-900-500-80-75 Роман +7-921-252-40-44 Екатерина

+7-931-517-20-12 Леонид +64-81-81 Алёна

+7-921-835-13-72 Александр

| <b>СТЕЛЛАЖИ</b>                                       |              |
|---|--------------|
| <i>Наименование</i>                                   | <i>Цена</i>  |
| <i>Стеллаж ES 75KD/75*30/3 цинк</i>                   | <b>1700</b>  |
| <i>Стеллаж ES 150KD/75*30/4 серый</i>                 | <b>2700</b>  |
| <i>Стеллаж ES 150KD/75*30/4 цинк</i>                  | <b>2850</b>  |
| <i>Стеллаж MS 150KD/75*40/4</i>                       | <b>5100</b>  |
| <i>Стеллаж MS 185/100*60/4</i>                        | <b>7600</b>  |
| <i>Стеллаж MS 200KD/100*30/4</i>                      | <b>5600</b>  |
| <i>Стеллаж SB 200*152*61/4</i>                        | <b>17900</b> |
| <i>Стеллаж SB 200*152*61/5</i>                        | <b>21200</b> |
| <i>Стеллаж SB 200*183*61/4</i>                        | <b>22000</b> |
| <i>Стеллаж SB 200*183*76/4</i>                        | <b>23200</b> |
| <i>Стеллаж SBL 180KD/120*40/5</i>                     | <b>8200</b>  |
| <i>Стеллаж SBL 180KD/90*45/5</i>                      | <b>6900</b>  |
| <i>Стеллаж SBL 180KD/75*35/5</i>                      | <b>5900</b>  |
| <i>Стеллаж Combik M 80/3</i>                          | <b>6300</b>  |
| <i>Стеллаж Combik L 80/4</i>                          | <b>8100</b>  |
| <i>Стеллаж Combik XL 100/4</i>                        | <b>14100</b> |
| <i>Стеллаж MS PRO 1350/781*606 для хранения 4 шин</i> | <b>13500</b> |
| <i>Экран WS-100 без косынок</i>                       | <b>2750</b>  |









ОФИС РОЗНИЧНЫХ ПРОДАЖ Г. КАДУЙ

 +7-921-838-18-18  ул. Мира, д. 2

ОТДЕЛ ОПТОВЫХ ПРОДАЖ

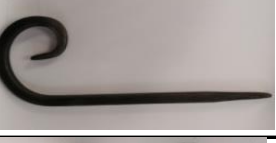
 ++7-900-500-80-75 Роман    ++7-921-252-40-44 Екатерина  
 ++7-931-517-20-12 Леонид    ++64-81-81 Алёна  
 ++7-921-835-13-72 Александр

| <b>ЭЛЕМЕНТЫ ХУДОЖЕСТВЕННОЙ КОВКИ</b>  |                           |             |
|---|---------------------------|-------------|
|   | <i>Наименование</i>       | <i>Цена</i> |
|    | <i>Вензель Ф1 290*165</i> | <b>120</b>  |
|    | <i>Волюта Ф3 375*155</i>  | <b>140</b>  |
|    | <i>Вензель Ф5 285*110</i> | <b>90</b>   |
|   | <i>Волюта Ф7 250*145</i>  | <b>90</b>   |
|  | <i>Волюта Ф9 230*80</i>   | <b>90</b>   |
|  | <i>Завиток Ф11 270*95</i> | <b>80</b>   |
|  | <i>Вензель Ф13 160*95</i> | <b>80</b>   |



ОФИС РОЗНИЧНЫХ ПРОДАЖ Г. КАДУЙ

+7-921-838-18-18 ул. Мира, д. 2

ОТДЕЛ ОПТОВЫХ ПРОДАЖ

+7-900-500-80-75 Роман +7-921-252-40-44 Екатерина  
+7-931-517-20-12 Леонид +64-81-81 Алёна  
+7-921-835-13-72 Александр

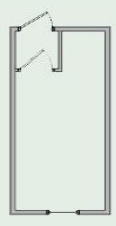
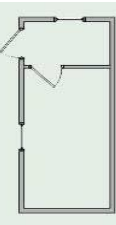
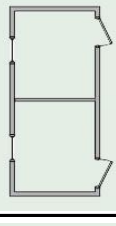
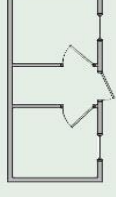
| БЛОК-КОНТЕЙНЕРЫ   |                 |         |        |         |        |         |        |         |        |         |        |
|---|-----------------|---------|--------|---------|--------|---------|--------|---------|--------|---------|--------|
|    | <b>БК-1</b>     | 2,5х2,4 | 3Х2,4  | 3,5Х2,4 | 4Х2,4  | 4,5Х2,4 | 5Х2,4  | 5,5Х2,4 | 6Х2,4  | 6,5Х2,4 | 7Х2,4  |
|   | ДВП 3,2 мм      | 104700  | 113500 | 121500  | 128000 | 133000  | 137000 | 143500  | 144000 | 160500  | 169500 |
|   | OSB плита       | 114700  | 123500 | 131500  | 143000 | 148000  | 152000 | 158500  | 165000 | 175500  | 184500 |
|   | Вагонка хвойная | 125000  | 138000 | 148000  | 154500 | 161000  | 168000 | 178000  | 181000 | 198000  | 204500 |
|    | <b>БК-2</b>     |         | 3Х2,4  | 3,5Х2,4 | 4Х2,4  | 4,5Х2,4 | 5Х2,4  | 5,5Х2,4 | 6Х2,4  | 6,5Х2,4 | 7Х2,4  |
|   | ДВП 3,2 мм      |         | 120000 | 128000  | 136000 | 139500  | 143500 | 150500  | 154500 | 167000  | 175000 |
|   | OSB плита       |         | 130000 | 138000  | 146000 | 149500  | 158500 | 165500  | 169500 | 182000  | 190000 |
|   | Вагонка хвойная |         | 140500 | 152000  | 162500 | 164500  | 173500 | 184500  | 190500 | 196500  | 208500 |
|   | <b>БК-3</b>     |         | 3Х2,4  | 3,5Х2,4 | 4Х2,4  | 4,5Х2,4 | 5Х2,4  | 5,5Х2,4 | 6Х2,4  | 6,5Х2,4 | 7Х2,4  |
|   | ДВП 3,2 мм      |         | 122500 | 130500  | 138500 | 142000  | 146500 | 153500  | 157500 | 169500  | 177500 |
|   | OSB плита       |         | 137500 | 145500  | 153500 | 157000  | 161500 | 168500  | 172500 | 184500  | 192500 |
|   | Вагонка хвойная |         | 147500 | 156500  | 166000 | 171000  | 180000 | 187500  | 191500 | 201500  | 213500 |
|  | <b>БК-4</b>     |         | 3Х2,4  | 3,5Х2,4 | 4Х2,4  | 4,5Х2,4 | 5Х2,4  | 5,5Х2,4 | 6Х2,4  | 6,5Х2,4 | 7Х2,4  |
|   | ДВП 3,2 мм      |         | 125500 | 133000  | 140500 | 144000  | 148500 | 157000  | 161500 | 173000  | 181000 |
|   | OSB плита       |         | 140500 | 148000  | 155500 | 159000  | 163500 | 172000  | 176500 | 188000  | 196000 |
|   | Вагонка хвойная |         | 156000 | 164500  | 170500 | 178500  | 186500 | 195000  | 198000 | 210000  | 221000 |
|  | <b>БК-5</b>     |         | 3Х2,4  | 3,5Х2,4 | 4Х2,4  | 4,5Х2,4 | 5Х2,4  | 5,5Х2,4 | 6Х2,4  | 6,5Х2,4 | 7Х2,4  |
|   | ДВП 3,2 мм      |         | 127000 | 135000  | 141500 | 145500  | 150000 | 158500  | 163000 | 176500  | 182000 |
|   | OSB плита       |         | 142000 | 150000  | 156500 | 160500  | 165000 | 173500  | 178000 | 191500  | 197000 |
|   | Вагонка хвойная |         | 157500 | 166500  | 174000 | 181000  | 188000 | 197000  | 200000 | 211500  | 222500 |

**Фундаментные блоки 200\*200\*400 – 350 рублей. – за 1 шт.**